

Loopwheels per le carrozzine: Loopwheels Urban ed Extreme

Manuale utente

IT

Grazie per aver scelto Loopwheels™. Vi auguriamo il massimo divertimento con queste ruote.

PRIMA di utilizzare questo prodotto, leggere il presente manuale e conservarlo per riferimento futuro. Esso contiene informazioni importanti per la vostra sicurezza e per la manutenzione delle ruote. In particolare, non superare i 25 km/h.

I manuali utente aggiornati sono disponibili alla pagina <https://loopwheels.com/technical/user-manual/>

Rivenditori e distributori:

Questo manuale DEVE essere dato all'utilizzatore del prodotto.

NON cercare di sostituire i cuscinetti senza una specifica consulenza da parte di info@loopwheels.com, in quanto i nostri cuscinetti sono fissati nelle ruote.

Indice:

- | | | | |
|-------|--|-------|---|
| 1. | INFORMAZIONI GENERALI E GARANZIA | 6.2.1 | Installazione delle Loopwheels™ in occasioni successive |
| 1.1 | Informazioni sul Manuale utente | 6.2.2 | Rimozione delle Loopwheels™ |
| 1.2 | Simboli usati nel manuale | 7. | UTILIZZO DELLE LOOPWHEELS™ |
| 1.3 | Garanzia | 7.1 | Frenatura |
| 1.4 | Uso previsto | 7.2 | Avanzare e sterzare su una carrozzina dotata di Loopwheels™ |
| 1.5 | Limitazione di responsabilità | 8. | TRASPORTO |
| 2. | IDENTIFICAZIONE DEL PRODOTTO | 8.1 | Informazioni sulla sicurezza |
| 3. | SICUREZZA | 8.2 | Trasporto di una carrozzina dotata di Loopwheels™ in un veicolo |
| 3.1 | Informazioni generali per la sicurezza e limiti operativi | 9. | MANUTENZIONE |
| 4. | COMPONENTI E LORO FUNZIONI | 9.1 | Informazioni sulla sicurezza |
| 4.1 | Panoramica dei componenti | 9.2 | Programma di manutenzione |
| 4.2 | Cuscinetti | 9.3 | Riparazione o sostituzione di una camera d'aria |
| 4.3 | Balestre | 9.4 | Pulizia |
| 5. | ACCESSORI | 10. | RISOLUZIONE DEI PROBLEMI |
| 5.1 | Pneumatici | 10.1 | Informazioni sulla sicurezza |
| 5.2 | Distanziatori | 10.2 | Identificazione e riparazione dei guasti |
| 5.3. | Perni rimovibili | 11. | DOPO L'USO |
| 5.3.1 | Diametro del perno | 11.1 | Sicurezza |
| 5.3.2 | Lunghezza del perno | 11.2 | Eliminazione |
| 5.3.3 | Perni a rilascio rapido Loopwheels | 12. | DATI TECNICI |
| 6. | INSTALLAZIONE DELLE LOOPWHEELS™ SULLA CARROZZINA | 12.1 | Dimensioni e peso |
| 6.1. | Prima installazione delle Loopwheels™ sulla carrozzina | 12.2 | Condizioni ambientali |
| 6.2 | Installazione e rimozione delle Loopwheels™ nell'uso di tutti i giorni | 12.3 | Materiali |

1. Informazioni generali e garanzia

1.1 Informazioni sul Manuale Utente

Questo manuale utente contiene informazioni importanti sulle vostre nuove ruote, per garantire la sicurezza e prevenire danni durante il montaggio delle ruote sulla sedia e per evitare di invalidare la garanzia del prodotto.

Per le ultime informazioni sui prodotti, fare riferimento al nostro sito web all'indirizzo <https://loopwheels.com>, oppure al rivenditore locale Loopwheels™ o contattare il distributore Loopwheels™ nel proprio paese (si veda <https://loopwheels.com/stockists>).

1.2 Simboli usati nel manuale

In questo Manuale Utente, le avvertenze sono indicate da simboli. I simboli di avvertenza sono accompagnati da una intestazione che indica la gravità del pericolo.

⚠ AVVERTENZA	Indica una situazione di pericolo che potrebbe causare gravi lesioni o la morte se non evitata.
⚠ ATTENZIONE	Indica una situazione di pericolo che potrebbe causare lesioni lievi o minori se non evitata.
⚠ IMPORTANTE	Indica una situazione di pericolo che potrebbe causare danni alle cose se non evitata.

1.3 Garanzia

Jelly Products Ltd garantisce che i suoi prodotti sono privi di difetti e sono perfettamente funzionali. La garanzia copre tutti i guasti e i difetti che siano attribuibili in modo verificabile a costruzione difettosa, materiali inferiori agli standard o imperizia nella lavorazione. I reclami per garanzia devono essere fatti attraverso il rivenditore o il distributore da cui è stato acquistato il prodotto. I reclami devono essere inviati esclusivamente al produttore quando il prodotto sia stato acquistato direttamente da noi. La garanzia non copre la normale usura, le conseguenze di un utilizzo improprio oppure danni, insufficiente manutenzione, montaggio o installazione scorrette da parte dell'acquirente o di una terza persona, oppure guasti che siano attribuibili a circostanze al di fuori del nostro controllo. Le parti soggette a usura (cioè pneumatici, camere d'aria e cuscinetti) non sono coperte dalla garanzia. La garanzia viene annullata qualora vengano apportate modifiche al prodotto o vengano utilizzati utensili o parti di ricambio inappropriate. La garanzia non copre i costi consequenziali derivanti dalla correzione di difetti quali spese di viaggio e trasporto, costi del lavoro, tariffe, ecc. I termini della garanzia del produttore sono di 12 mesi dalla data dell'acquisto. I vostri diritti legali non sono influenzati.

1.4 Uso previsto

Le Loopwheels™ sono pensate per migliorare il comfort e la mobilità di chi utilizza una carrozzina manuale. Loopwheels™ Urban ed Extreme sono ruote con sospensione integrale progettate per essere utilizzate come accessori per una carrozzina manuale, allo scopo di facilitare il passaggio su superfici irregolari e ridurre i sobbalzi e le vibrazioni percepite dalla persona su una sedia a rotelle manuale.

Loopwheels™ Urban ed Extreme sono progettate per essere utilizzate con pneumatici a velocità di fino a 25 km/h. Possono essere utilizzate con una carrozzina manuale alla quale sia collegato un attacco elettrico, purché non venga superata la velocità massima di 25 km/h. Le carrozzine manuali idonee includono quelle progettate per l'utilizzo attivo e semi-attivo, oltre a quelle pensate per essere spinte da un accompagnatore.

Indicazioni: adolescenti e adulti che utilizzano una carrozzina e pesano tra 30 kg e 100 kg .

Controindicazioni: nessuna se l'utilizzo è appropriato.

1.5 Limitazione di responsabilità

Jelly Products Ltd non accetta responsabilità per danni derivanti da:

- Mancato rispetto nelle indicazioni riportate nel Manuale Utente
- Uso non corretto
- Usura naturale
- Installazione o montaggio non corretto da parte dell'acquirente o di una terza parte
- Modifiche tecniche
- Utilizzo di accessori di terze parti non approvati.
- Modifiche non autorizzate e/o utilizzo di parti di ricambio inadatte
- Rimozione di cuscinetti
- Rimozione dei loghi (in quanto ciò danneggerebbe la vernice protettiva UV sulla superficie delle molle).

Il limite massimo di velocità garantito è di 25 km/h.

2. Identificazione del prodotto

2.1 Identificazione univoca del prodotto

Ogni ruota presenta un numero di serie sul mozzo. Questo permette la completa tracciabilità di ciascuna ruota.

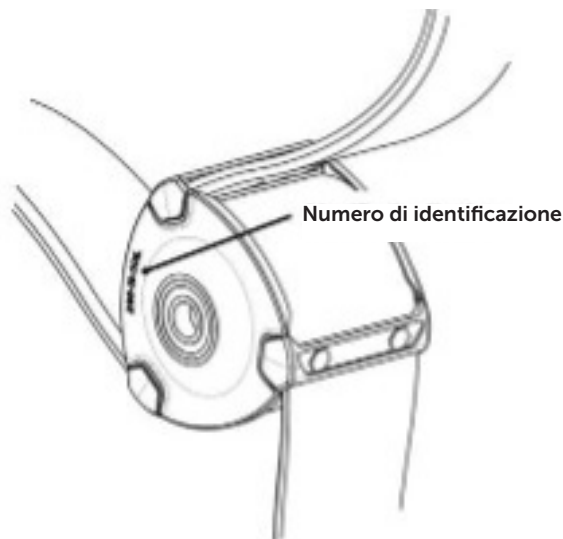

3. Sicurezza

3.1 Informazioni generali sulla sicurezza

Consigli generali sulla sicurezza per l'utilizzo di accessori di carrozzine. Sappiamo che le persone utilizzano le loro sedie secondo le proprie abitudini e crediamo che debbano sempre fare ciò che hanno trovato essere la cosa migliore per sé stesse.

Tuttavia, questo manuale contiene importanti informazioni per la sicurezza, per la protezione degli utilizzatori delle carrozzine e i loro accompagnatori e per un utilizzo sicuro e senza problemi delle Loopwheels™ Extreme e Urban.

Ogni sezione contiene un consiglio relativo alla sicurezza. In particolare:

- Non superare il carico consigliato (utente, sedia e bagaglio) di 120 kg
- Non superare la velocità massima di 25 km/h.
- Le Loopwheels non sono concepite per il trasporto di passeggeri su un veicolo a motore: trasferire su un sedile adatto.
- Controllare che le Loopwheels si muovano liberamente e non tocchino alcuna parte della carrozzina durante la rotazione.

- Accertarsi di avere le ruote delle dimensioni corrette, il cuscinetto della ruota e il perno a sgancio rapido per la propria carrozzina.
- Controllare che i perni siano completamente inseriti nell'alloggiamento della carrozzina. Si veda la sezione 6.
- L'installazione delle loopwheels™ sulla sedia cambia la sensazione della carrozzina rispetto alle ruote a raggi e può cambiare il centro di gravità. Prima di utilizzare la sedia senza assistenza occorre abituarsi alla sensazione e al comportamento della sedia.
- Adattare il proprio stile di guida e la velocità alle condizioni e a chi e cosa vi è attorno (condizioni meteo, superficie, capacità ed esperienza individuali, persone e ostacoli). Esiste il rischio di slittamento su fondo umido, ghiaia o fondo sconnesso.

AVVERTENZA

Rischio di gravi lesioni in caso di blocco inaspettato delle ruote

- Le Loopwheels™ non devono essere usate con un fianchetto rigido sopra gli pneumatici, a meno che non vi sia una distanza di almeno 30 mm fra il fianchetto e lo pneumatico. Esiste il rischio che durante il movimento le ruote possano toccare il fianchetto, causando un blocco improvviso.
- Verificare che esista sempre una distanza di 30 mm sopra lo pneumatico.

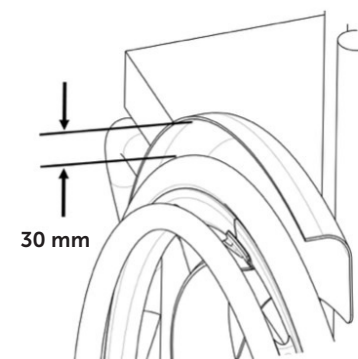

- Esiste il rischio che dita, indumenti o altri oggetti possano rimanere intrappolati nelle ruote in movimento, fra la ruota e la carrozzina o in una parte rimovibile come il perno. Durante l'installazione e l'uso delle Loopwheels prestare attenzione a che nulla sia intrappolato.
- ATTENZIONE! Non montare con una campanatura eccessiva

La campanatura è l'angolo o l'inclinazione con cui le ruote sono fissate alla carrozzina. Ogni grado di campanatura in più aggiunge 1 cm alla larghezza di ciascun lato della carrozzina. Una maggiore campanatura aggiunge stabilità, una migliore sterzata e più spazio per le mani. Si tratta in qualche modo di una scelta personale, MA le Loopwheels non devono essere montate con un angolo di campanatura superiore a 12 gradi e raccomandiamo un angolo massimo di 3 gradi per la maggior parte dei clienti.

4. Componenti e loro funzioni

4.1 Panoramica dei componenti

Loopwheels™ Urban e Loopwheels™ Extreme sono ruote dotate di una sospensione integrata, che le rende utilizzabili con carrozzine manuali.

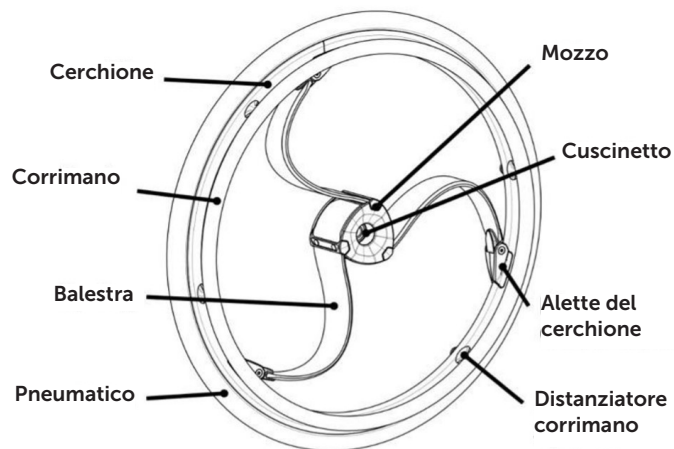

La ruota in vostro possesso potrebbe essere leggermente diversa da quella rappresentata in figura, in quanto ogni loopwheel viene costruita singolarmente secondo le specifiche dell'ordine.

4.2 Cuscinetti

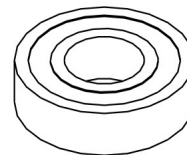

I cuscinetti sono fissati nel mozzo delle ruote.

NON CERCARE DI RIMUOVERE O SOSTITUIRE DA SOLI I CUSCINETTI!

⚠ IMPORTANTE

Rimuovendo forzatamente i cuscinetti si potrebbero causare gravi danni alla ruota

Chiedeteci consulenza sulla corretta procedura per rimuovere i cuscinetti dalle Loopwheels™.

Se desiderate sostituire da soli i cuscinetti, specificate al momento dell'ordine delle Loopwheels™ che le desiderate fornite con i cuscinetti non installati.

4.3 Molle

Le Loopwheels™ Urban e Loopwheels™ Extreme dispongono in ciascuna ruota di tre molle realizzate in materiale composito di carbonio.

Loopwheels™ Urban ha tre tipologie di molla: morbida, standard e rigida; Loopwheels™ Extreme ha due tipologie di molla: standard e rigida.

Le tipologie di balestra sono indicate con un bollino sul mozzo:
Bollino rosso = balestra rigida
Bollino giallo = balestra standard
Bollino verde = balestra morbida.

Identificazione della balestra

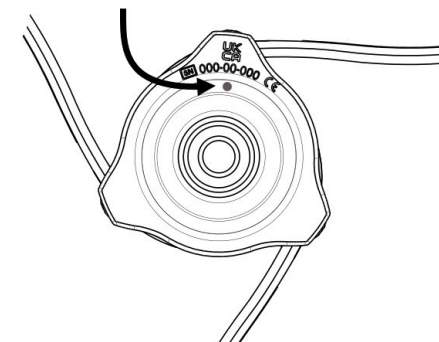

Per gli utilizzatori che pesano circa 100 kg e per un utilizzo a velocità più elevate, si consiglia di usare una molla più rigida. Per gli utilizzatori aventi un peso inferiore, si consiglia di usare una molla più morbida.

La tipologia di molla che si ritiene più giusta per sé dipende anche da una preferenza personale.



5. ACCESSORI

5.1 Pneumatici

Per l'uso sulle Loopwheels™ raccomandiamo un tipo di pneumatico quale Schwalbe® Marathon Plus.

⚠ IMPORTANTE

Utilizzando pneumatici pieni si potrebbero danneggiare le ruote.

Non utilizzare pneumatici pieni con le Loopwheels.

La dimensione dello pneumatico è riportata sul fianco.

Per una Loopwheel Urban 24" è necessario uno pneumatico di dimensioni ETRTO 25-540, ovvero 24 x 1,00 pollici

Per una Loopwheel Urban 25" è necessario uno pneumatico di dimensioni ETRTO 25-559, ovvero 25 x 1,00 pollici

Per una Loopwheel Extreme è necessario uno pneumatico di dimensioni ETRTO 47-507, ovvero 24 x 1,75 pollici

La pressione ideale dipende dal tipo di pneumatico, dal carico e dalle preferenze personali. La pressione minima e massima è riportata sul fianco dello pneumatico. Mantenere la pressione tra i valori minimi e massimi raccomandati dal produttore dello pneumatico.

In caso di foratura di uno pneumatico, consultare un'officina idonea (per es. un negozio di riparazione di biciclette o un rivenditore di dispositivi di mobilità) affinché la riparazione venga effettuata da una persona competente, oppure sostituirlo in autonomia seguendo le istruzioni riportate nella sezione 9.2

⚠ ATTENZIONE

La pressione degli pneumatici deve essere mantenuta al livello raccomandato in entrambe le ruote per evitare un minore comfort di guida, per garantire il corretto funzionamento del freno di stazionamento e per agevolare la propulsione della sedia. Si veda la Sezione 9.2 per un programma di manutenzione consigliato.

5.2 Perni rimovibili

Le Loopwheels™ devono essere installate su una carrozzina utilizzando un perno rimovibile progettato per essere usato con una carrozzina manuale.



⚠ AVVERTENZA

RISCHIO DI RIBALTAMENTO! Esiste il rischio di ribaltamento della carrozzina quando per installare le Loopwheels™ alla carrozzina si utilizzi un perno di dimensioni non corrette. Per un uso sicuro, il perno deve avere la lunghezza e il diametro corretti, in modo che la loopwheel sia fermamente collegata alla carrozzina.

- Scegliere una loopwheel con l'asse dello stesso diametro del relativo alloggiamento sulla carrozzina.
- Scegliere un asse di lunghezza tale che colleghi fermamente le loopwheel alla carrozzina, in modo che l'asse si adatti correttamente all'alloggiamento previsto nella carrozzina.

Diametro del perno

Gli assi per carrozzine sono disponibili in due diametri: ½ pollice (12,7 mm) o 12 mm. Occorre scegliere il diametro dell'asse che corrisponda alle specifiche della carrozzina:

- Non è possibile utilizzare un perno rimovibile da ½ pollice (12,7 mm) in un alloggiamento per un perno da 12 mm.
- Un perno da 12 mm può essere inserito in un alloggiamento da 12,7 mm, ma la differenza di diametro di 0,7 mm farà oscillare la carrozzina.

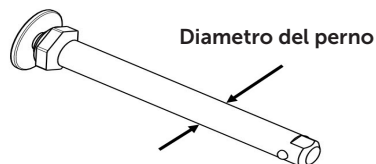

Lunghezza dell'asse

Gli assi per carrozzine sono disponibili in varie lunghezze. Occorre scegliere la lunghezza dell'asse in modo che esso passi attraverso la loopwheel e l'alloggiamento sulla carrozzina e fissi saldamente la ruota in posizione (si veda la Sezione 6).

Posizione dei cuscinetti in una Loopwheel

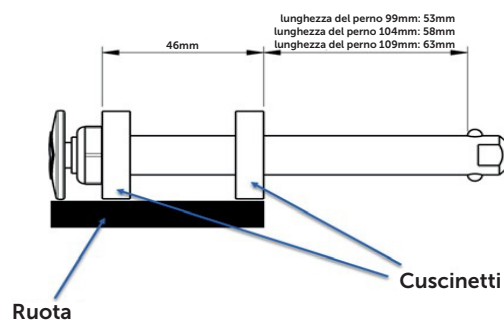

Perni a rilascio rapido Loopwheels™

I nostri perni sono a "rilascio rapido": premendo il pulsante con il logo Loopwheels™, il perno viene rilasciato.

È possibile apportare piccoli aggiustamenti alla lunghezza dei perni ruotando il dado, in questo modo:

Passo 1: Rimuovere il perno dalla ruota.

Passo 2: Bloccare la sezione piatta in modo da immobilizzarlo.

Passo 3: Ruotare il dado utilizzando una chiave. Ruotare in senso orario per accorciare l'asse, o in senso antiorario per allungarlo. La regolazione massima è di 8 mm.

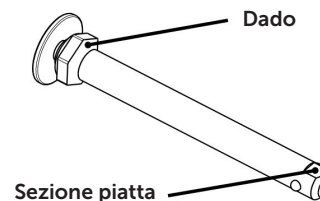

5.3 Distanziatori

Con ogni Loopwheel vengono forniti 2 distanziatori in acciaio inox e 1 distanziatore in gomma. Questi contribuiscono a garantire un perfetto adattamento delle ruote alla carrozzina e a impedire che le ruote tocchino la sedia. In base al modello e alle specifiche della carrozzina, l'utilizzo dei distanziatori può essere o meno necessario.

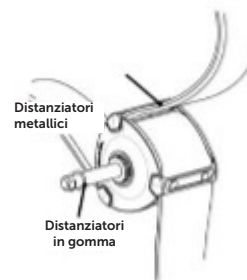

Fare riferimento alla Sezione 6 relativamente a come installare le Loopwheels™ alla sedia e a come utilizzare i distanziatori.

6. INSTALLAZIONE DELLE LOOPWHEELS™ SULLA CARROZZINA

6.1 Informazioni sulla sicurezza

⚠ AVVERTENZA

Rischio di gravi lesioni a causa di ribaltamento della carrozzina

- Verificare sempre che i perni rimovibili siano completamente agganciati quando si installa una ruota.

⚠ AVVERTENZA

Rischio di gravi lesioni a causa di ribaltamento della carrozzina

Le Loopwheels™ NON devono essere usate con un fianchetto rigido sopra gli pneumatici, a meno che non vi sia una distanza di almeno 30 mm fra il fianchetto e lo pneumatico. Esiste il rischio che durante il movimento, le ruote possano toccare il fianchetto, causando un blocco improvviso.

Verificare che esista sempre una distanza di 30 mm sopra lo pneumatico.

⚠ AVVERTENZA

Rischio determinato dall'installazione sulla carrozzina di Loopwheels™ di dimensione non corretta. Per garantire prestazioni sicure, la dimensione delle loopwheel deve corrispondere alle specifiche della carrozzina.

- Scegliete una ruota del diametro corretto per la propria carrozzina
- Scegliere una loopwheel con il perno dello stesso diametro del relativo alloggiamento sulla carrozzina.

⚠ ATTENZIONE

Rischio di lesioni

- Prima di usare le ruote, verificarne le condizioni generali: fare riferimento alla Sezione 9.2 Programma di manutenzione.

6.2 Controllate di avere le Loopwheels™ della dimensione corretta per la vostra carrozzina

Loopwheels™ Urban è disponibile in 2 dimensioni: 540 mm di diametro, che è una ruota standard da 24 pollici se dotata di uno pneumatico di dimensioni standard, o 559 mm di diametro, che è una ruota standard da 25 pollici.

La Loopwheels™ Extreme presenta un diametro di 507 mm. Progettata per essere utilizzata con pneumatici da mountain bike più ampi, mantiene comunque il diametro totale della ruota con lo pneumatico a 24".

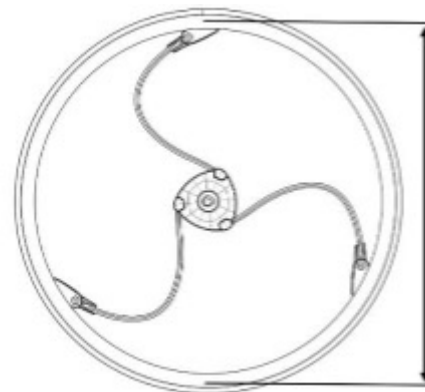

Se non si conosce il diametro della ruota adatto per la propria carrozzina, chiedere consiglio al rivenditore, al medico o al terapeuta.

Le Loopwheels™ sono disponibili con cuscinetti assiali di due dimensioni. Il diametro interno può essere di

- 1/2 pollice (o 12,7 mm) - la dimensione più comune; oppure
- 12 mm

Diametro interno dei cuscinetti

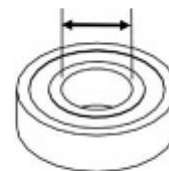

Si veda la Sezione 5.2 per suggerimenti su diametri e lunghezze degli assi. Se non si conosce il diametro dell'alloggiamento dell'asse della carrozzina, chiedere consiglio al rivenditore da cui si è acquistata la carrozzina stessa o le Loopwheels™, oppure al medico o al terapeuta.

6.4 Prima installazione delle Loopwheels™ sulla carrozzina

A: SE SI SONO ACQUISTATE LE LOOPWHEELS™ DA UN RIVENDITORE SPECIALIZZATO

Il rivenditore fornirà le Loopwheels™ pronte per l'uso. Vi spiegherà quali sono le principali funzionalità e farà in modo che le ruote soddisfino le vostre esigenze e i vostri requisiti. Sarà il rivenditore a installare le ruote sulla carrozzina.

B: SE SI SONO ACQUISTATE LE LOOPWHEELS™ SENZA L'AIUTO DI UN RIVENDITORE

Se installate voi stessi le Loopwheels™ alla vostra carrozzina, dovete attenervi alle seguenti istruzioni:

Note: per rimuovere le vecchie ruote e installare le Loopwheels™ occorre non essere seduti sulla carrozzina.

PASSO 1. Rilasciare i freni.

PASSO 2. Con una mano, tenere la carrozzina in posizione verticale.

PASSO 3. Con l'altra mano rimuovere le vecchie ruote dalla carrozzina premendo sul centro del perno.

PASSO 4. Rimuovere i perni dalle vecchie ruote. Con le Loopwheels™ è possibile scegliere se riutilizzare questi perni oppure usarne di nuovi.

PASSO 5. Cercare il codice di identificazione del prodotto su ciascuna ruota. Questo lato è quello rivolto verso l'interno della ruota.

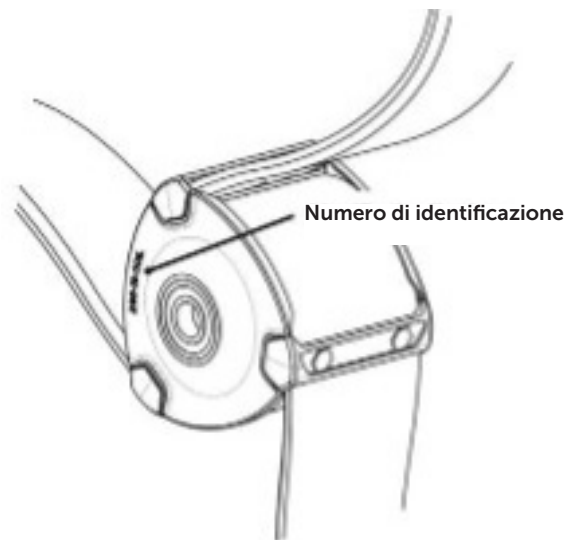

PASSO 6: Spingere un perno dentro ciascuna Loopwheel™ dall'altro lato della ruota, rivolto verso l'esterno.

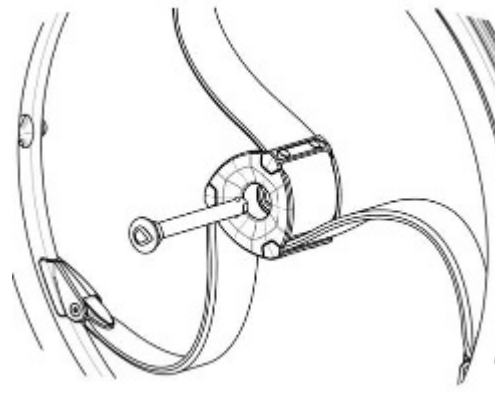

PASSO 7. Installare il perno (con la ruota installata) nell'alloggiamento della carrozzina, un lato per volta.

PASSO 8: Ruotare lentamente la ruota per verificare che nessuna parte della Loopwheel™ tocchi o sfregi contro il telaio della carrozzina. Si raccomanda una spaziatura minima di 10 mm in ogni punto.

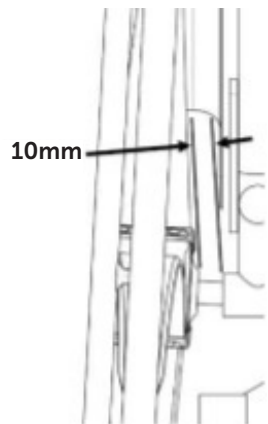

Inoltre, deve essere garantita una distanza di 30 mm sopra la ruota.

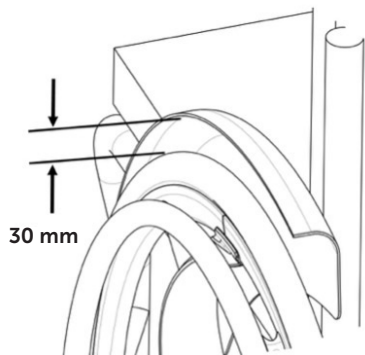

Se le spaziature sono corrette, passare al PASSO 12.

Se si verifica un contatto o la spaziatura non è sufficiente, passare al PASSO 9.

PASSO 9: Rimuovere la Loopwheel dalla carrozzina e inserire sul perno uno dei distanziatori in acciaio dal lato INTERNO della ruota. Questo allontanerà la Loopwheel dal telaio della carrozzina. Ripetere i passi 8 e 9 fino a un massimo di 3 volte, fino a che non si ottiene la distanza corretta fra la ruota e il telaio della carrozzina.

PASSO 8: Rimuovere la Loopwheel dalla carrozzina e inserire sul perno uno dei distanziatori in acciaio dal lato INTERNO della ruota. Questo allontanerà la Loopwheel dal telaio della carrozzina.

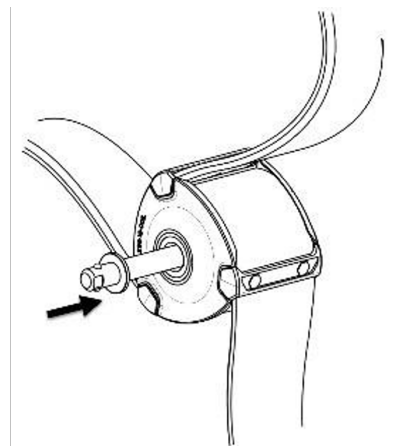

PASSO 10: Fissare in posizione i distanziatori in acciaio infilando la rondella in gomma sul perno della Loopwheel™.

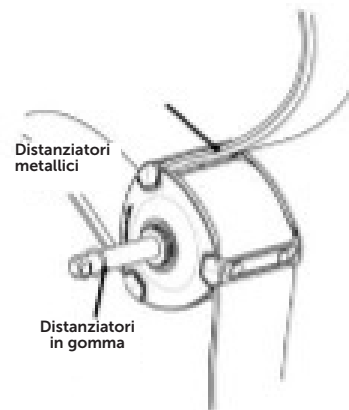

PASSO 11: Installare le ruote nella carrozzina.

PASSO 12: Verificare che i perni estraibili siano completamente inseriti nell'alloggiamento della carrozzina.

PASSO 13: Verificare che i freni pinzino correttamente lo pneumatico. In caso contrario, richiedere assistenza al fornitore della carrozzina o al terapeuta per riposizionare i freni.

6.5 Installazione e rimozione delle Loopwheels™ nell'uso di tutti i giorni

⚠ AVVERTENZA

Verificare sempre che i perni rimovibili siano completamente agganciati quando si installa una ruota.

Installazione delle Loopwheels™

PASSO 1. Rilasciare i freni.

PASSO 2. Con una mano, tenere la carrozzina in posizione verticale.

PASSO 3. Con l'altra mano trattenere la ruota attorno al mozzo.

PASSO 4. Usando il pollice, premere il pulsante sul perno estraibile, tenendolo premuto.

PASSO 5. Spingere l'asse nell'alloggiamento della carrozzina fino a raggiungere il punto di fermo.

PASSO 6. Rilasciare il pulsante sull'asse rimovibile, verificando che la ruota sia saldamente in posizione.

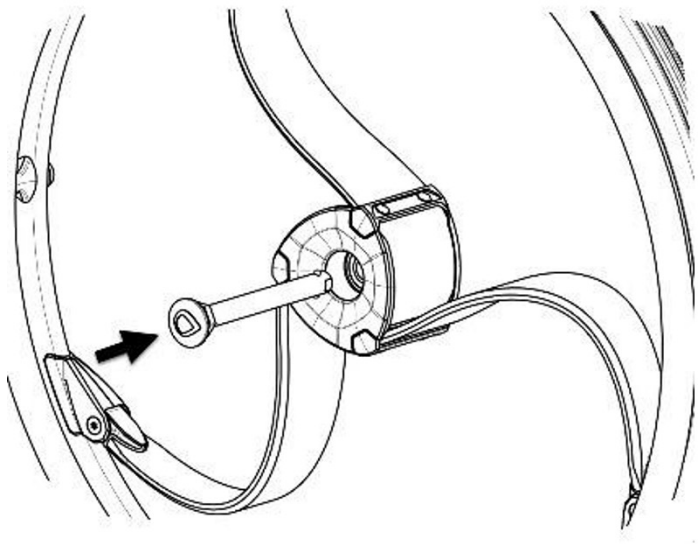

Rimozione delle Loopwheels™

PASSO 1. Rilasciare i freni.

PASSO 2. Con una mano, tenere la carrozzina in posizione verticale.

PASSO 3. Con l'altra mano trattenere la ruota attorno al mozzo.

PASSO 4. Usando il pollice, premere il pulsante sul perno estraibile, tenendolo premuto.

PASSO 5. Estrarre il perno dall'alloggiamento della carrozzina

7. UTILIZZO DELLE LOOPWHEELS™

7.1 Informazioni sulla sicurezza

⚠ AVVERTENZA

Rischio di incidenti a causa di velocità elevata:

- Non superare una velocità sicura per l'ambiente in cui si sta viaggiando.
- Rispettare le norme sulla circolazione stradale. In qualunque caso, non superare la velocità di 25 km/h.

⚠ AVVERTENZA

Rischio di incidenti: Una pressione degli pneumatici non uniforme può avere un grande effetto sulla maneggevolezza. La pressione deve essere la stessa in entrambi gli pneumatici.

- Controllare la pressione degli pneumatici prima di ogni utilizzo

⚠ ATTENZIONE

Rischio di schiacciamento:

- Può esistere uno spazio molto piccolo fra la ruota e il parafango, con il rischio che le dita vi si possano intrappolare.
- Prestare attenzione a spingere la carrozzina usando esclusivamente il corrimano.

7.2 Frenatura durante l'uso

Durante il movimento, si frena applicando forza con le mani sul corrimano.

⚠ ATTENZIONE

Rischio di ustioni alle mani:

- Frenando per un periodo prolungato, sul corrimano si produce un grande calore dovuto all'attrito
- Indossare guanti adatti.

1. Trattenere i corrimano e premere uniformemente con entrambe le mani fino all'arresto della carrozzina.

7.3 Avanzare e sterzare sulla carrozzina dotata di Loopwheels™

La carrozzina si comanda e si sterza utilizzando i mancorrenti. L'installazione delle Loopwheel™ sulla sedia cambia la sensazione data dalla sedia rispetto alle normali ruote. Prima di utilizzarla senza accompagnatore occorre abituarsi alla sensazione e al comportamento della sedia.

Le Loopwheel sono un sistema a sospensione. Non sono rigide come le ruote a raggi e sono meno prevedibili delle ruote a raggi. Piccoli movimenti o perdita di prevedibilità non sono difetti, ma caratteristiche del prodotto.

⚠ AVVERTENZA

Rischio di cadere dalla carrozzina.

- Utilizzando le Loopwheels™ su una carrozzina a cui si è abituati con le ruote rigide tradizionali, il centro di gravità può cambiare.
- Determinare il punto di rovesciamento della carrozzina e utilizzare inizialmente le Loopwheels™ con un accompagnatore
- Regolare di conseguenza il proprio stile di guida.

⚠ AVVERTENZA

L'uso di una carrozzina su terreni accidentati può essere difficile, soprattutto se si è abituati a condurla su superfici piane.

- Regolare di conseguenza lo stile di guida e la velocità

8. TRASPORTO

8.1 Informazioni sulla sicurezza

⚠ AVVERTENZA

Non trasportare MAI in un veicolo una carrozzina occupata dotata di loopwheels™. Non è stata progettata per questo scopo. Trasportare SEMPRE l'utilizzatore della carrozzina su un sedile del veicolo, munito di cintura di sicurezza.

8.2 Trasporto di una carrozzina dotata di Loopwheels™ in un veicolo

⚠ AVVERTENZA

Dalle loopwheels™ o da altre componenti o accessori della carrozzina che si siano allentati durante un urto o un arresto improvviso possono derivare lesioni o danni.

Verificare che la carrozzina, le Loopwheels™ e gli accessori siano posizionati in sicurezza nel veicolo.

Rimuovere le Loopwheels™ dalla carrozzina per trasportarla più facilmente in un veicolo, seguendo le istruzioni riportate nella Sezione 5 per rimuovere e installare le Loopwheels™.

9. MANUTENZIONE

9.1 Informazioni sulla sicurezza

⚠ AVVERTENZA

Alcuni materiali si deteriorano naturalmente nel corso del tempo. I produttori di carrozzine raccomandano di far controllare le carrozzine da un rivenditore specializzato almeno una volta all'anno, o quando non sia stata utilizzata per un lungo periodo. Raccomandiamo che le Loopwheels™ siano incluse in questo controllo annuale.

9.2 Programma di manutenzione

Per garantire un uso sicuro e affidabile, effettuare i seguenti controlli e manutenzione periodicamente, oppure affidarli a un'altra persona.

	Settimanalmente	Mensilmente	Annualmente
Controllo visivo	X		
Controllo delle molle delle Loopwheel		X	
Controllare che i corrimani non si allentino rispetto al cerchione	X		
Fare controllare la carrozzina e le ruote da un rivenditore specializzato			X
Controllare la pressione degli pneumatici	X		
Controllare che le Loopwheels™ e i perni siano fissati in sicurezza	X		
Controllare il freno di stazionamento		X	

Controllo visivo

1. Esaminare le ruote alla ricerca di parti allentate, rotture o altri difetti.
2. In tal caso, far controllare immediatamente le ruote dal rivenditore Loopwheels™ o contattare info@loopwheels.com.

Controllo delle balestre delle Loopwheels™ – settimanalmente

1. Cercare nelle balestre eventuali segni di usura, rotture, allentamenti o altri difetti.
2. Prestare attenzione ad eventuali rumori di scatti o di scricchiolii prodotti dalle ruote in rotazione.
3. Se si trova qualcosa, fare controllare immediatamente la carrozzina dal rivenditore loopwheels™ o contattare info@loopwheels.com.

Controllare i corrimani

1. Cercare nei corrimani eventuali segni di usura, rotture, allentamenti o altri difetti.
2. Ascoltare eventuali rumori prodotti tra il corrimano e il cerchione: un dado che fissa il corrimano al cerchione potrebbe essersi allentato. Stringere tutti i dadi in modo che il corrimano sia montato saldamente sulla ruota. Non stringere troppo per non rompere il dado!

Controllare la pressione degli pneumatici

1. Controllare la pressione degli pneumatici – Si veda 5.1.
2. Gonfiare gli pneumatici alla pressione richiesta.
3. Controllare contemporaneamente i battistrada.
4. Se necessario, sostituire gli pneumatici.

Controllare che le Loopwheels™ siano fissate correttamente

1. Tirare la Loopwheel™ per verificare che l'asse rimovibile sia fissato correttamente. La ruota non deve uscire.
2. Se le Loopwheels™ non sono agganciate correttamente, rimuovere eventuale sporco. Se il problema persiste, fare reinstallare gli assi rimovibili da un rivenditore specializzato.

Controllare il freno di stazionamento

⚠ IMPORTANTE

I freni di stazionamento potrebbero dover essere riposizionati dopo avere sostituito le ruote posteriori con le Loopwheels™

1. Verificare che i freni di stazionamento siano posizionati correttamente. I freni sono impostati correttamente se le ganasce premono sugli pneumatici per alcuni millimetri quando viene applicato il freno.

2. Qualora l'impostazione non sia corretta, fare regolare i freni da un rivenditore specializzato.

⚠ ATTENZIONE

Le Loopwheels™ possono riportare danni non visibili a causa di collisioni o colpi importanti.

- È essenziale che la carrozzina e le Loopwheels™ siano controllate da un rivenditore specializzato dopo una collisione o un urto importanti.

9.3 Riparazione o sostituzione di una camera d'aria

1. Rimuovere la Loopwheel™ ed eliminare tutta l'aria dalla camera d'aria.
2. Estrarre uno dei fianchi dello pneumatico dal cerchione utilizzando l'apposito utensile per biciclette. Non utilizzare utensili taglienti come cacciaviti, che potrebbero danneggiare la camera d'aria,
3. Estrarre la camera d'aria dal copertone.
4. Riparare la camera d'aria utilizzando un kit di riparazione per bicicletta oppure, se necessario, sostituirla.
5. Gonfiare leggermente la camera d'aria, fino a farle assumere la forma circolare.
6. Inserire la valvola nell'apposito foro del cerchione e inserire la camera d'aria all'interno del copertone (la camera d'aria deve adattarsi al copertone senza pieghe).
7. Sollevare il fianco del copertone sopra il bordo del cerchione. Iniziare vicino alla valvola, utilizzando l'apposito utensile per biciclette. Durante questa operazione, controllare tutto il perimetro per verificare che la camera d'aria non sia intrappolata fra il copertone e il cerchione.
8. Gonfiare lo pneumatico alla pressione operativa. Verificare che dallo pneumatico non fuoriesca aria.

9.4 Pulizia

Una regolare pulizia delle Loopwheels™ contribuirà a farle durare di più. La regolare pulizia rivela parti allentate o usurate e contribuisce a una maggiore regolarità del movimento delle ruote. Per funzionare in modo corretto e sicuro è necessario prendersi cura delle ruote come quelli di qualunque altro veicolo.

⚠ IMPORTANTE

Sabbia e acqua marina possono danneggiare i cuscinetti e le parti in acciaio si possono arrugginire se la superficie è danneggiata.

- Esporre le Loopwheels™ a sabbia e acqua marina solo per brevi periodi e pulire il mozzo dopo ogni passeggiata sulla spiaggia.

⚠ IMPORTANTE

- Non usare abrasivi a grana grossa, prodotti chimici aggressivi o pulitrici ad alta pressione.

Per la pulizia, utilizzare sempre acqua saponata

⚠ IMPORTANTE

- Non usare solventi o detersivi per cucina

1. Pulire le parti metalliche con un panno morbido inumidito.
2. Asciugare con cura il mozzo con un panno dopo l'utilizzo sotto la pioggia.
3. Se le ruote sono sporche, rimuovere lo sporco prima possibile con un panno umido e asciugarle con cura.

10. RISOLUZIONE DEI PROBLEMI

10.1 Informazioni sulla sicurezza

Possono verificarsi guasti a fronte del normale utilizzo quotidiano, della regolazione o di nuove sollecitazioni delle ruote. La seguente tabella mostra come identificare e riparare i danni.

⚠ AVVERTENZA

- Contattare immediatamente il rivenditore Loopwheels™ quando si notino guasti nelle ruote, per es. un cambiamento significativo nell'andatura.

⚠ IMPORTANTE

- Alcune delle azioni elencate devono essere effettuate da un rivenditore specializzato o dal produttore. Queste azioni sono appositamente indicate.

10.2 Identificazione e riparazione dei guasti

Guasto	Possibile causa	Azione
La carrozzina non procede in linea retta	Pressione dello pneumatico non corretta su una Loopwheel	Correggere la pressione degli pneumatici (si veda 5.1)
	Una o più balestre sono rotte	Restituire la ruota per la riparazione o la sostituzione tramite il rivenditore specializzato
	I cuscinetti delle ruote sono sporchi o danneggiati	Pulire o sostituire i cuscinetti tramite il rivenditore specializzato
I freni agiscono poco o in modo asimmetrico	Pressione dello pneumatico non corretta in una o entrambe le ruote	Correggere la pressione degli pneumatici (si veda 5.1)
	Impostazione dei freni non corretta	Correggere l'impostazione dei freni, chiedendo assistenza al rivenditore specializzato
Resistenza molto grande al movimento	Pressione degli pneumatici troppo bassa	Correggere la pressione degli pneumatici (si veda 5.1)

La ruota produce un rumore di ticchettio	Una o più balestre sono rotte o allentate	Restituire la ruota per la riparazione o la sostituzione tramite il rivenditore specializzato
La ruota produce un rumore continuo e indistinto	Uno o più dadi che fissano il corrimano al cerchione sono allentati.	Stringere tutti i dadi allentati. La coppia consigliata è di 2,5 Nm
La ruota produce un rumore continuo e indistinto	Uno o più rivetti che fissano il corrimano al cerchione si sono rotti.	Contattare il proprio rivenditore specializzato.
Esiste un movimento laterale quando la ruota gira; la ruota non gira come ci si aspetta.	Si tratta di una caratteristica naturale delle Loopwheels™, non è un difetto di fabbricazione. Le Loopwheels™ vantano un movimento laterale maggiore rispetto alle ruote a raggi. Se si ritiene che sia eccessivo, contattare il proprio rivenditore Loopwheels™ o inviare un video a info@loopwheels.com per ricevere assistenza.	

11. DOPO L'USO

11.1 Conservazione

⚠ IMPORTANTE

Rischio di danni al prodotto

- Non riporre le ruote vicino a fonti di calore.
- Non accatastare mai altri oggetti sopra le ruote.
- Riporre le ruote all'interno, in un ambiente asciutto.

Dopo un lungo periodo di conservazione (oltre tre mesi) si raccomanda che le ruote siano ispezionate secondo quanto riportato nel Capitolo 9, Manutenzione.

11.2 Eliminazione

Per una corretta eliminazione contattare il rivenditore specializzato o chiedere informazioni alle autorità locali circa le possibilità di smaltimento. Siate ambientalmente consapevoli e smaltite adeguatamente le vostre Loopwheels™. Lo smaltimento è regolato da normative locali e nazionali.

12. DATI TECNICI

12.1 Dimensioni e peso

Dimensioni e peso possono variare in funzione delle diverse configurazioni di corrimano e pneumatici.

A	Diámetro della ruota	Extreme: 507 mm (ETRTO 47-507 mm) Urban: 540 mm (ETRTO 25-540 mm) O 559 mm (ETRTO 25-559 mm)
B	Larghezza della ruota nel punto più ampio (senza corrimano)	74mm
C	Larghezza della ruota al mozzo	74mm
D	Larghezza dei cuscinetti alle estremità	1,8 pollici 45,8 mm
E	Peso (senza corrimano né pneumatici)	Urban - 1,36 kg Extreme - 1,33 kg
F	Distanza del corrimano (fra il cerchione e il corrimano)	La Loopwheel Urban ha due opzioni: Stretta - 11 mm Larga - 19 mm Loopwheels Extreme: 15mm
G	Carico massimo	120kg







12.2 Condizioni ambientali

Non esporre le ruote a temperature inferiori ai -40 °C o superiori ai 40 °C.

12.3 Materiali

I componenti utilizzati nelle Loopwheels™ Urban ed Extreme sono costruiti con i seguenti materiali:

Balestre ("loop")	Composto di fibra di vetro, fibra di carbonio e resine epossidiche sottoposte a cottura
Cerchione, mozzo e connettori del cerchione	Alluminio
Cuscinetti	Acciaio/Alluminio
Viti e bulloni	Acciaio / Titanio
Corrimano	Alluminio
Distanziatore del corrimano	Poliamide (nylon)

	
 Jelly Products Limited Unit 202 Boughton Industrial Estate, Newark Nottinghamshire, NG22 9LD, UK	
 Advena Limited Tower Business Centre, 2 nd Floor, Tower Street Swatar, BKR 4013, Malta	
 506093580LW2H7	
https://loopwheels.com/technical/user-manual/	