

Loopwheels voor rolstoelen:

Loopwheels in model Urban en Extreme

Gebruikershandleiding

NL

Hartelijk dank dat je hebt gekozen voor Loopwheels™. We wensen je veel plezier op je wielen.

VOORDAT je dit product gaat gebruiken: lees de handleiding en bewaar deze. De informatie is belangrijk voor je eigen veiligheid en voor het onderhoud van de wielen. Het allerbelangrijkste is: ga niet harder dan 25 km/u.

Geactualiseerde gebruikershandleidingen zijn beschikbaar via <https://loopwheels.com/technical/user-manual/>.

Dealers en distributeurs:

Deze handleiding MOET aan de gebruiker van het product worden overhandigd.

Probeer NOOIT de lagers te vervangers zonder gericht advies via info@loopwheels.com, omdat onze lagers vast zitten in de wielen.

Inhoud:

1. ALGEMENE INFORMATIE EN GARANTIE
 - 1.1 Over de gebruikershandleiding
 - 1.2 Gebruikte symbolen
 - 1.3 Garantie
 - 1.4 Beoogd gebruik
 - 1.5 Beperking van aansprakelijkheid
2. PRODUCTIDENTIFICATIE
3. VEILIGHEID
 - 3.1 Algemene veiligheidsinformatie en gebruiksbependingen
4. COMPONENTEN
 - 4.1 Overzicht van componenten
 - 4.2 Lagers
 - 4.3 Veren
5. ACCESSOIRES
 - 5.1 Banden
 - 5.2 Afstandhouders
 - 5.3. Verwijderbare assen
 - 5.3.1 Asdiameter
 - 5.3.2 Aslengte
 - 5.3.3 Quick-release assen van Loopwheels
6. LOOPWHEELS™ OP JE ROLSTOEL AANBRENGEN
 - 6.1 Loopwheels™ aanbrengen voor het eerste gebruik
 - 6.2 Aanbrengen en verwijderen van Loopwheels™ bij dagelijks gebruik
 - 6.2.1 Volgende keren Loopwheels™ aanbrengen
 - 6.2.2 Loopwheels™ verwijderen
7. LOOPWHEELS™ IN GEBRUIK
 - 7.1 Remmen
 - 7.2 Rijden en sturen met een rolstoel met Loopwheels™
8. TRANSPORT
 - 8.1 Veiligheidsinformatie
 - 8.2 Vervoer van een rolstoel met Loopwheels™ in een voertuig
9. ONDERHOUD
 - 9.1 Veiligheidsinformatie
 - 9.2 Onderhoudsschema
 - 9.3 Binnenband repareren of vervangen
 - 9.4 Reinigen
10. PROBLEMEN OPLOSSEN
 - 10.1 Veiligheidsinformatie
 - 10.2 Problemen opsporen en oplossen
11. NA GEBRUIK
 - 11.1 Veiligheid
 - 11.2 Afvoer
12. TECHNISCHE SPECIFICATIES
 - 12.1 Afmetingen en gewicht
 - 12.2 Omgevingsfactoren
 - 12.3 Materialen

1. Algemene informatie en garantie

1.1 Over de gebruikershandleiding

Deze gebruikershandleiding bevat belangrijke informatie over je nieuwe wielen omwille van je veiligheid, ter voorkoming van schade bij het aanbrengen van wielen op de rolstoel en om de productgarantie niet te verspelen.

Kijk voor de nieuwste productinformatie op <https://loopwheels.com> of neem contact op met de Loopwheels™-dealer in de buurt of met een Loopwheels™-distributeur in het land waar je woont (zie <https://loopwheels.com/stockists>).

1.2 Gebruikte symbolen

In deze gebruikershandleiding worden waarschuwingen aangegeven met symbolen. Naast de symbolen staat een kop die aangeeft om wat voor gevaar het gaat.

⚠ WAARSCHUWING	Duidt op een gevaarlijke situatie die vermeden moet worden om ernstig letsel of overlijden te voorkomen.
⚠ LET OP	Duidt op een gevaarlijke situatie die vermeden moet worden om lichte verwondingen te voorkomen.
⚠ BELANGRIJK	Duidt op een gevaarlijke situatie die vermeden moet worden om schade aan eigendommen te voorkomen.

1.3 Garantie

Jelly Products Ltd. garandeert dat de producten geen gebreken vertonen en goed functioneren. De garantie dekt alle fouten en defecten die aantoonbaar veroorzaakt zijn door fouten in de constructie, ongeschikt materiaal of slecht vakmanschap. Neem voor aanspraak op de garantie claim contact op met de dealer of distributeur bij wie het product is gekocht. Het indienen van een claim bij de fabrikant is alleen mogelijk wanneer het product rechtstreeks van de fabrikant is afgenomen. De garantie dekt geen normale gebruikssporen, gevolgen van oneigenlijk gebruik of schade, slecht onderhoud, foutieve montage of inbedrijfstelling door de koper of een derde, of defecten door omstandigheden buiten onze macht. Slijtende onderdelen (als banden en lagers) vallen niet onder de garantie. De garantie vervalt wanneer aanpassingen aan het product zijn gemaakt of wanneer niet de juiste accessoires of onderdelen zijn gebruikt. De garantie dekt geen bijkomende kosten als gevolg van herstel van defecten, zoals transport- en reiskosten, arbeidskosten of vergoedingen. De garantietermijn is 12 maanden vanaf de datum van aankoop. Onze garantie heeft geen invloed op wettelijke rechten.

1.4 Beoogd gebruik

Loopwheels™ bieden mensen met een handbewogen rolstoel meer comfort en mobiliteit. Loopwheels™ Urban en Extreme zijn wielen met een geïntegreerde vering, ontwikkeld voor gebruik met een handbewogen rolstoel om eenvoudiger over oneffen ondergronden te kunnen rijden en daarbij in de rolstoel minder schokken en trillingen te ervaren.

Loopwheels™ Urban en Extreme zijn ontwikkeld voor gebruik met luchtbanden bij snelheden tot 25km/u. Ze kunnen worden gebruikt met een handbewogen rolstoel met een externe aandrijving, zolang de maximumsnelheid van 25 km/u niet wordt overschreden. Geschikt zijn onder meer handbewogen rolstoelen die bestemd zijn voor actief en semi-actief gebruik en rolstoelen die worden geduwd.

Indicaties: jongeren en volwassenen die een rolstoel gebruiken en 30 tot 100 kg wegen.

Contra-indicaties bij correct gebruik: geen.

1.5 Beperking van aansprakelijkheid

Jelly Products Ltd. is niet aansprakelijk voor schade als gevolg van:

- niet-naleving van de gebruikershandleiding;
- onjuist gebruik;
- normale slijtage;
- onjuiste montage of inbedrijfstelling door de koper of een derde;
- technische aanpassingen;
- het gebruik van niet-goedgekeurde accessoires van derden;
- onbevoegde aanpassingen en/of gebruik van ongeschikte onderdelen;
- verwijderen van lagers;
- verwijderen van logo's (vanwege schade aan de lak met uv-bescherming op het oppervlak van de veren).

De maximaal gegarandeerde snelheidslimiet is 25 km/u.

2. Productidentificatie

2.1 Unieke productidentificatie

Elk wiel is voorzien van een serienummer op de naaf. Hiermee kan ieder wiel worden getraceerd.

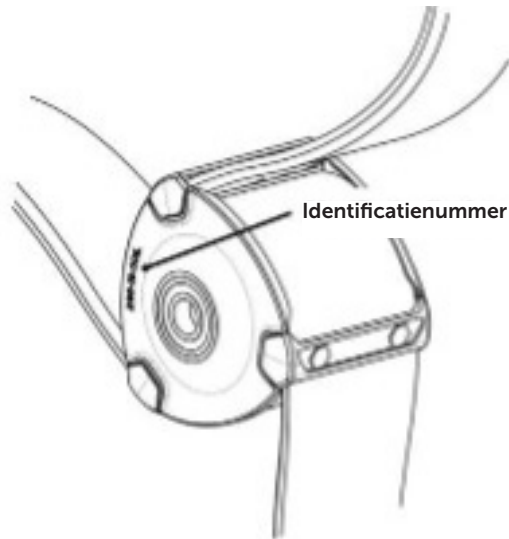

- Kies de juiste maat wielen, lagers en quick-release assen voor je rolstoel.
- Controleer of de assen helemaal binnen de asbehuizing van de rolstoel vallen. Zie hoofdstuk 6.
- Met Loopwheels™ kan je rolstoel anders aanvoelen dan met spaakwielen en bij het aanbrengen van Loopwheels™ kan het zwaartepunt verschuiven. Ga pas zonder hulp op weg als je helemaal vertrouwd bent met het nieuwe gevoel en gedrag van je rolstoel.
- Kies een rijstijl en snelheid die passen bij de omstandigheden en aan wie en wat er om je heen is (het weer, ondergrond, persoonlijke vaardigheden en ervaring, mensen en obstakels). Op natte, losse of ongelijke ondergrond is sprake van slipgevaar.

WAARSCHUWING

Risico op ernstig letsel door onverwacht remmen van de wielen.

- Loopwheels™ mogen alleen worden gebruikt met een stijf spatbord boven de banden, als de tussenruimte tussen het spatbord en de band 30 mm of meer bedraagt. Anders bestaat het risico dat de wielen tijdens het rijden het spatbord raken en daarmee zorgen voor onverwacht afremmen.
- Zorg in alle situaties voor 30 mm afstand boven de band.

3. Veiligheia

3.1 Algemene veiligheidsinformatie

Het algemene advies voor rolstoelgebruik is van toepassing. We weten dat mensen hun rolstoel op hun eigen manier gebruiken en we vinden dat iedereen de rolstoel altijd moet kunnen gebruiken op de manier die voor hem of haar prettig is.

Toch bevat deze handleiding belangrijke veiligheidsinformatie ter bescherming van gebruiker en eventuele begeleider van de rolstoel en voor veilig en probleemloos gebruik van uw Loopwheels™ Extreme en Urban.

Elk hoofdstuk bevat een specifiek veiligheidsadvies. Het allerbelangrijkste:

- De maximale belasting (gebruiker, rolstoel plus bagage) bedraagt 120 kg.
- Ga niet harder dan maximumsnelheid van 25 km/u.
- Loopwheels zijn niet bestemd voor personenvervoer in een motorvoertuig: stap over in een daarvoor bedoelde stoel.
- Zorg ervoor dat de Loopwheels vrij lopen en al draaiend geen andere delen van de rolstoel raken.

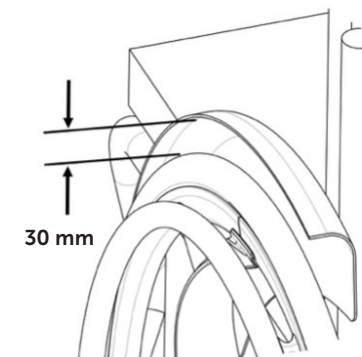

- Er bestaat een risico dat vingers, kleding of voorwerpen in het bewegende wiel vast komen te zitten, tussen wiel en stoel of in bewegende onderdelen zoals de as. Zorg er bij het aanbrengen en gebruiken van Loopwheels voor dat er niets beklemd raakt.
- LET OP! Niet monteren met een veel te hoge wielvlucht

Wielvlucht is de hoek of helling waaronder de wielen aan de stoel zijn gemonteerd. Elke extra graad wielvlucht voegt aan weerskanten van de stoel 1 cm aan de breedte van de stoel toe. Grotere wielvlucht zorgt voor meer stabiliteit, beter draaien en meer ruimte voor je handen. Tot op zekere hoogte is het een kwestie van voorkeur - MAAR Loopwheels mogen niet worden gemonteerd bij een wielvlucht van meer dan 12 graden en voor de meeste gebruikers raden wij een maximum aan van 3 graden.

4. Componenten

4.1 Overzicht van componenten

Loopwheels™ Urban en Loopwheels™ Extreme zijn wielen met geïntegreerde vering voor gebruik met handbewogen rolstoelen.

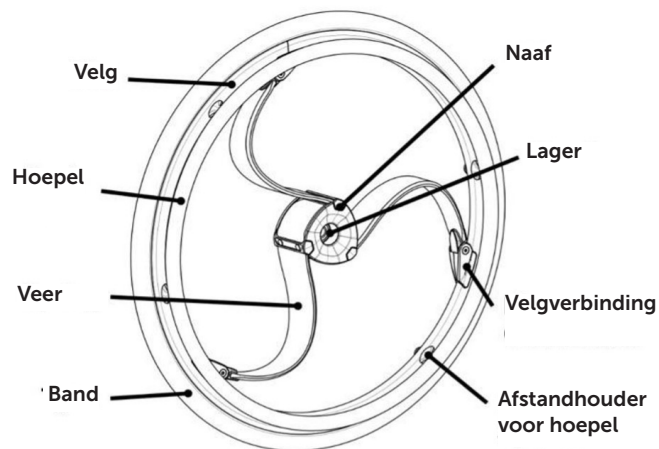

Je wiel kan enigszins van de weergave afwijken, omdat elk Loopwheels afzonderlijk wordt gemaakt aan de hand de specificaties in de bestelling.

4.2 Lagere

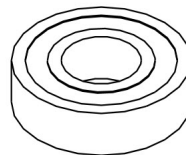

De lagere zitten vast in de naaf van het wiel.

PROBEER DE LAGERE NOOIT ZELF TE VERWIJDEREN OF TE VERVANGEN!

⚠ BELANGRIJK

Als je de lagere met geweld verwijdert, kun je grote schade aan het wiel toebrengen

Vraag ons eerst om advies over de juiste werkwijze voordat je lagere van Loopwheels™ uitneemt.

Als je zelf de lagere van wilt kunnen vervangen, geef dan bij de bestelling van Loopwheels™ aan dat je deze geleverd wilt krijgen met losse lagere.

4.3 Veren

Loopwheels™ Urban en Loopwheels™ Extreme hebben drie veren in elk wiel die zijn gemaakt van een koolstofcomposiet.

Loopwheels™ Urban is verkrijgbaar met drie veerconstanten: zacht, normaal en stijf, en Loopwheels™ Extreme is verkrijgbaar met de veerconstanten normaal en stijf.

De veerconstanten worden aangeduid met een gekleurde stip op de naaf:
Rode stip = stijf
Gele stip = normaal
Groene stip = zacht

Identificatie veren

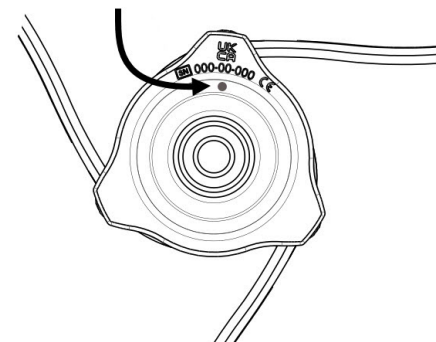

Voor mensen aan het hogere gewichtseinde en voor gebruik bij hogere snelheden raden wij een stijvere veer aan. Voor mensen met een laag gewicht raden we een zachtere veer aan.

Welke veer goed voelt voor u, is tevens een kwestie van persoonlijke voorkeur.



5. ACCESSOIRES

5.1 Banden

Voor gebruik met Loopwheels™ worden pneumatische banden aanbevolen, zoals Schwalbe® Marathon Plus.

⚠ BELANGRIJK

Bij gebruik met massieve banden kun je de wielen beschadigen.

Gebruik geen massieve banden met Loopwheels.

De bandmaat staat op de zijkant van de band.

Voor Loopwheer Urban 24" is bandmaat ETRTO 25-540 of 24 x 1,00 inch nodig.

Voor Loopwheer Urban 25" is bandmaat ETRTO 25-559 of 25 x 1,00 inch nodig.

Voor Loopwheer Extreme is bandmaat ETRTO 47-507 of 24 x 1,75 inch nodig.

De ideale bandenspanning is afhankelijk van het type band, de belasting en uw persoonlijke voorkeur. De minimale en maximale spanning is gemarkeerd aan de zijkant van de band. Houd de spanning op een peil tussen de minimale en maximale door de bandenfabrikant aanbevolen niveaus.

Wanneer uw band lek is, gaat u naar een geschikte werkplaats (bijv. een fietsenmaker, een fietswinkel of een speciaalzaak) om de binnenband te laten vervangen door een hiervoor opgeleid persoon, of vervangt u deze zelf volgens de instructies in 9.2.

⚠ LET OP

Houd de bandenspanning moet voor beide banden op het aanbevolen niveau, zodat het comfort op peil blijft, de parkeerremmen van de rolstoel goed blijven werken en de wielen en je rolstoel soepel blijven bewegen. Zie 9.2 voor het aanbevolen onderhoudschema.

5.2 Verwijderbare assen

Loopwheels™ moeten voor gebruik met een handbewogen rolstoel worden gemonteerd op een rolstoel met een verwijderbare as.



⚠ WAARSCHUWING

RISICO OP OMVALLEN! Het risico bestaat dat je rolstoel omvalt door het gebruik van een onjuiste asmaat om Loopwheels™ op je rolstoel aan te brengen. De as moet van de juiste lengte en diameter zijn, zodat de Loopwheels stevig aan de rolstoel is bevestigd voor veilig gebruik.

- Kies een Loopwheer met dezelfde asdiameter als de asbehuizing van je rolstoel.
- Kies de aslengte die precies waarmee het Loopwheer stevig aan de stoel vast zit, zodat de as goed in de asbehuizing van de rolstoel valt.

Asdiameter

Voor rolstoelen zijn assen verkrijgbaar in twee diameters: 12,7 mm (½ inch) of 12 mm. Kies de asdiameter die vermeld is in de specificaties van je rolstoel.

- Een asbehuizing van 12 mm past niet in een verwijderbare asschacht van 12,7 mm (½ inch).
- Een as van 12 mm kan heel makkelijk in een asbehuizing van 12,7 mm worden gebracht, maar door het maatverschil van 0,7 mm zullen je wielen hobbelig rollen.

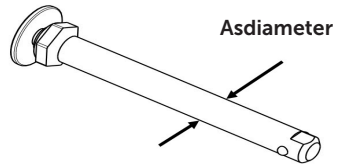

Aslengte

Voor rolstoelen zijn assen verkrijgbaar in twee lengten. Kies de juiste aslengte die precies door het Loopwheer in de asbehuizing van de rolstoel past en voldoende contact maakt om het wiel stevig op zijn plaats te houden (zie hoofdstuk 6).

Lagerpositie in Loopwheer

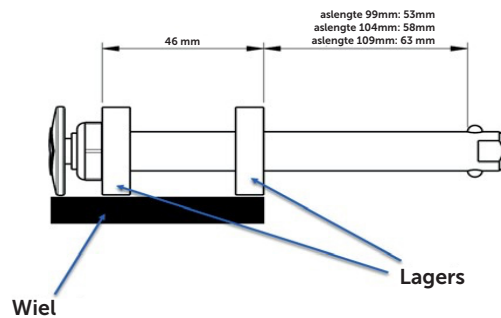

Loopwheels™ quick-release assen

Onze assen zijn 'quick-release': de as komt los als de knop met het Loopwheels™-logo wordt ingedrukt.

De aslengte kan iets worden aangepast door als volgt aan de moer te draaien:

Stap 1: Neem de as uit het wiel.

Stap 2: Klem het vlakke deel om het stil te houden.

Stap 3: Draai de moer met een moersleutel. Draai met de klok mee om de lengte van de as in te korten of tegen de klok in om de as langer te maken. De maximale aanpassing bedraagt in totaal 8 mm.

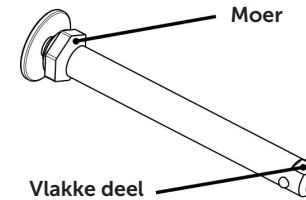

5.3 Afstandhouders

Per Loopwheer leveren we 2 roestvrijstalen en 1 rubber afstandhouders mee. Hiermee kun je de wielen bij montage op je rolstoel zo afstellen dat ze perfect lopen en helpt voorkomen dat de wielen de stoel raken. Afhankelijk van het model en de specificatie van je rolstoel, kan het zijn dat je geen afstandhouders nodig hebt.

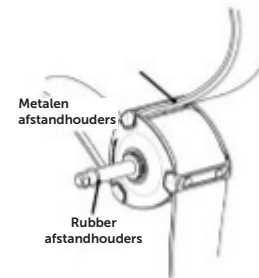

Raadpleeg hoofdstuk 6 over het aanbrengen van Loopwheels™ aan je rolstoel voor instructies over het gebruik van afstandhouders.

6. LOOPWHEELS™ OP JE ROLSTOEL AANBRENGEN

6.1 Veiligheidsinformatie

⚠ WAARSCHUWING

Risico op ernstig letsel door omvallen van de rolstoel

- Controleer altijd of de verwijderbare assen goed vast zitten, voor je een wiel aanbrengt.

⚠ WAARSCHUWING

Risico op ernstig letsel door omvallen van de rolstoel

Loopwheels™ mogen ALLEEN worden gebruikt met een stijf spatbord boven de banden, als er een tussenruimte van 30 mm is tussen het spatbord en de band. Anders bestaat het risico dat de wielen tijdens het rijden het spatbord raken en zo zorgen voor onverwacht afremmen.

Zorg in alle situaties voor 30 mm afstand boven de band.

⚠ WAARSCHUWING

Risico van het gebruik van een onjuiste maat Loopwheels™ aan je rolstoel. Voor veilig functioneren moet de maat Loopwheels overeenkomen met de specificaties van je rolstoel.

- Kies een wiel met de juiste diameter voor jouw rolstoel.
- Kies een Loopwiel met dezelfde asdiameter als de asbehuizing van je rolstoel.

⚠ LET OP

Risico op letsel

- Controleer voor gebruik van de wielen altijd de algemene staat, zie 9.2 Onderhoudsschema.

6.2 Controleer of je de juiste maat Loopwheels™ hebt voor je rolstoel

Loopwheels™ Urban is in 2 maten verkrijgbaar: met een diameter van 540 mm, een standaardwiel van 24 inch indien voorzien van een standaardmaat band en met een diameter van 559 mm, een standaardwiel van 25 inch.

Loopwheels™ Extreme heeft een diameter van 507 mm. Deze zijn ontworpen voor gebruik met een bredere mountainbikeband, maar houden de totale wieldiameter met band toch op 24 inch.

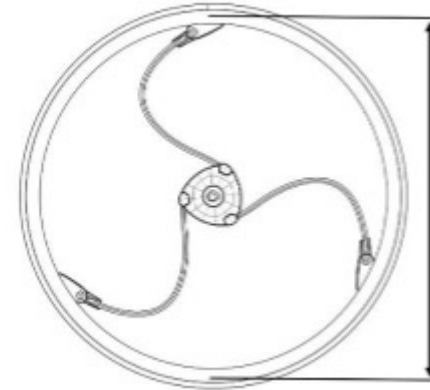

Als je niet weet welke wielmaat geschikt is voor je rolstoel, vraag dan je dealer, zorgverlener of therapeut om advies.

Loopwheels™ zijn verkrijgbaar met twee maten aslagers. Wij hebben een binnendiameter van

- 12,7 mm (½ inch) - de meest gangbare maat - en
- 12 mm

Inwendige lagerdiameter

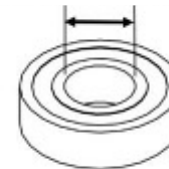

Zie 5.2 voor meer informatie over asdiameters en -lengten. Als je niet weet wat de diameter van de asbehuizing van je rolstoel is, vraag dan advies bij de dealer bij wie je je rolstoel of je Loopwheels™ hebt aangeschaft, je zorgverlener of je therapeut.

6.4 Loopwheels™ aanbrengen voor het eerste gebruik

A: ALS JE LOOPWHEELSTM BIJ EEN GESPECIALISEERDE DEALER HEBT AANGESCHAFT

Je dealer levert je Loopwheels™ gebruiksklaar af. Je dealer legt je de belangrijkste functies uit en zorgt ervoor dat de wielen aan jouw wensen en behoeften voldoen. Je dealer brengt de wielen op je rolstoel aan..

B: ALS JE LOOPWHEELSTM ZONDER HULP VAN EEN GESPECIALISEERDE DEALER HEBT AANGESCHAFT

Als je zelf Loopwheels™ op je rolstoel aanbrengt, volg dan deze aanwijzingen:

Opmerking: om de oude wielen te verwijderen en Loopwheels™ aan te brengen, moet je ergens anders zitten dan in je rolstoel!

STAP 1. Maak de remmen los.

STAP 2. Houd de rolstoel met één hand rechtop.

STAP 3. Haal met de andere hand de oude wielen van je rolstoel door het midden van de as in te drukken.

STAP 4. Verwijder de bestaande assen uit de oude wielen. Je kunt deze als je wilt hergebruiken of nieuwe assen gebruiken voor je Loopwheels™.

STAP 5. Zoek het productidentificatienummer op elk wiel. Deze kant van het wiel moet naar binnen worden gericht.

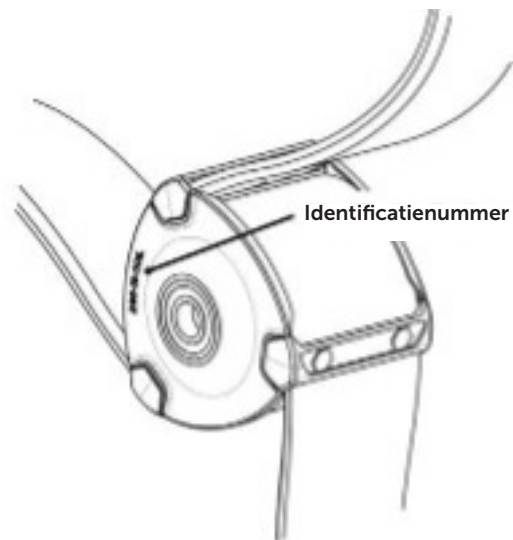

STAP 6: Druk vanaf de andere kant, de buitenkant, een as in elk Loopwheel™.

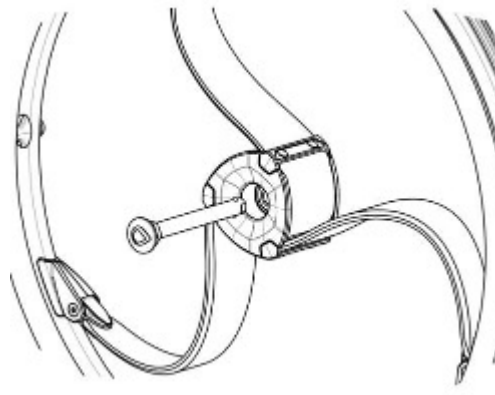

STAP 7. Steek de as (met het wiel eraan) in het asgat van de rolstoel. Eerst de ene kant, dan de andere.

STAP 8: Draai het wiel langzaam om te zien het Loopwheer™ aanloopt of ergens het frame van de stoel raakt. We raden op alle punten een minimale vrije ruimte aan van 10 mm.

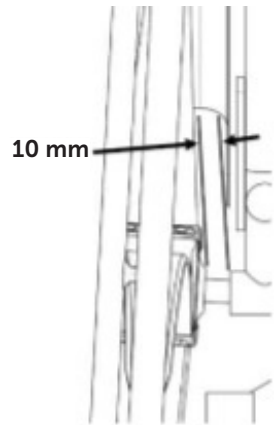

Daarnaast moet er minimaal 30 mm ruimte boven het wiel zijn.

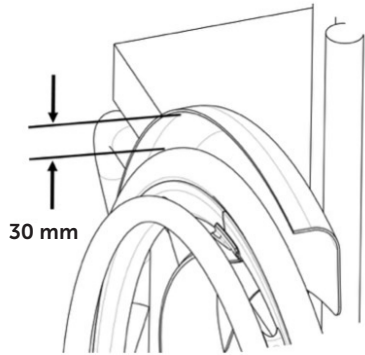

Wanneer er voldoende ruimte is rondom het wiel, ga verder met STAP 12.

Wanneer er onvoldoende ruimte is of het wiel raakt de stoel, ga verder met STAP 9.

STAP 9: Verwijder het Loopwheer van de stoel, plaats een van de stalen afstandhouders op de as van de BINNENkant van het wiel. Hierdoor komt het Loopwheer verder van de rolstoel af te staan. Herhaal STAP 8 en 9 maximaal drie keer tot er voldoende ruimte is tussen het wiel en het frame van de rolstoel.

STAP 8: Verwijder het Loopwheer van de stoel, plaats een van de stalen afstandhouders op de as van de BINNENkant van het wiel. Hierdoor komt het Loopwheer verder van de rolstoel af te staan.

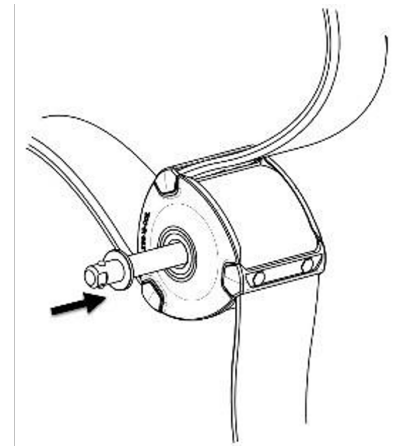

STAP 10: Borg de stalen afstandhouders door de rubber sluitring op de as het het Loopwheer™ te schuiven.

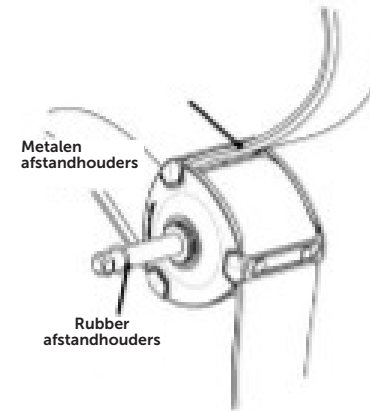

STAP 11: Zet de wielen weer aan de stoel.

STAP 12: Controleer of de uitneembare assen helemaal binnen de asbehuizing van de rolstoel vallen.

STAP 13: Controleer of de remmen nog goed contact maken met de band. Als dat niet het geval is, vraag dan bij de leverancier van je rolstoel of je therapeut om de remmen te stellen.

6.5 Aanbrengen en verwijderen van Loopwheels™ bij dagelijks gebruik

⚠ WAARSCHUWING

- Controleer altijd of de verwijderbare assen goed vast zitten, voor je een wiel aanbrengt.

Loopwheels™ aanbrengen

STAP 1. Maak de remmen los.

STAP 2. Houd de rolstoel met één hand rechtop.

STAP 3. Houd met de andere hand het wiel vast bij de naaf.

STAP 4. Druk met je duim op de knop van de uitneembare as en houd deze ingedrukt.

STAP 5. Duw de as tot aan de stop in de asbehuizing van de rolstoel.

STAP 6. Laat de knop van de verwijderbare as los en controleer of het wiel goed vast zit.

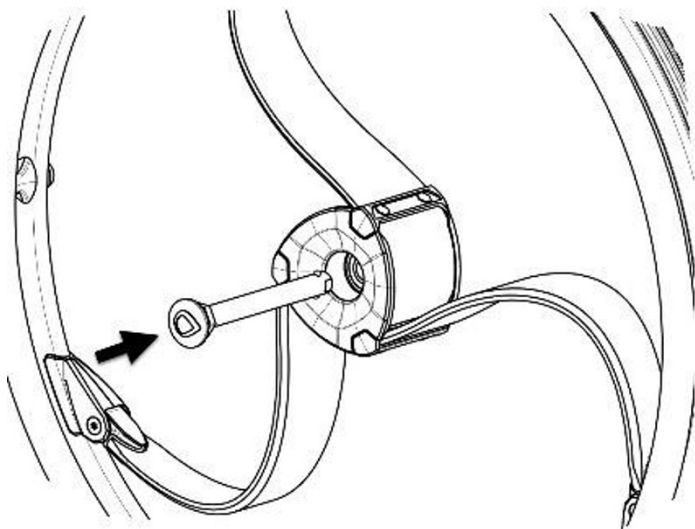

Loopwheels™ verwijderen

STAP 1. Maak de remmen los.

STAP 2. Houd de rolstoel met één hand rechtop.

STAP 3. Houd met de andere hand het wiel vast bij de naaf.

STAP 4. Druk met je duim op de knop van de uitneembare as en houd deze ingedrukt.

STAP 5. Trek de as uit de asbehuizing van de rolstoel.

7. LOOPWHEELS™ IN GEBRUIK

7.1 Veiligheidsinformatie

⚠ WAARSCHUWING

Risico op ongevallen bij hoge snelheid:

- Ga niet sneller dan veilig is in de omgeving waarin je op pad bent.
- Houd je aan de verkeersregels. Ga nooit harder dan 25 km/u.

⚠ WAARSCHUWING

Risico op ongevallen: Ongelijke bandenspanning kan van grote invloed zijn op het rijden. Beide banden moeten dezelfde bandenspanning hebben.

- Controleer voor elke rit de bandenspanning

⚠ LET OP

Risico op beknelling:

- Tussen het Loopwheer en het spatbord of de parkeerrem kan een heel kleine ruimte zijn, waar je vingers bekneld kunnen raken..
- Zorg ervoor dat je bij het voortbewegen van je rolstoel alleen de hoepel pakt.

7.2 Remmen tijdens gebruik

Onderweg rem je door met je handen kracht uit te oefenen op de hoepel.

⚠ LET OP

Risico op het branden van je handen:

- Als je lang remt, produceren de hoepels veel wrijvingswarmte.
- Draag geschikte handschoenen.

1. Druk met beide handen even hard op de hoepel tot de rolstoel stil staat.

7.3 Rijden en sturen met een rolstoel met Loopwheels™

Een rolstoel bestuurt je met de hoepels. Met Loopwheels™ kan je rolstoel anders aanvoelen dan met spaakwielen. Ga pas zonder hulp op weg als je helemaal vertrouwd bent met het nieuwe gevoel en gedrag van je rolstoel.

Loopwheels zijn geveerd. Anders dan spaakwielen zijn ze niet stijf en ze rollen niet een-op-een met de kracht die je uitoefent. Enige beweging of anders rollen is geen defect maar het karakter van dit product.

⚠ WAARSCHUWING

Risico op uit de rolstoel vallen!

- Als je Loopwheels™ gebruikt op een rolstoel die je gewend bent te gebruiken met stijve spaakwielen, dan kan het zwaartepunt verschuiven.
- Zoek het nieuwe kantelpunt en gebruik Loopwheels™ eerst met hulp.
- Pas je rijstijl aan.

⚠ WAARSCHUWING

Het gebruik van een rolstoel op ruw terrein kan lastig zijn, zeker als je gewend bent om op vlakke ondergronden te rijden.

- Pas je rijstijl en snelheid aan.

8. TRANSPORT

8.1 Veiligheidsinformatie

⚠ WAARSCHUWING

Vervoer NOOIT een persoon in een rolstoel met Loopwheels™ in een voertuig. Loopwheels zijn hier niet voor ontwikkeld. De gebruiker van de rolstoel moet ALTIJD op een autostoel zitten en de veiligheidsgordel dragen.

8.2 Vervoer van een rolstoel met Loopwheels™ in een voertuig

⚠ WAARSCHUWING

Bij een botsing of plotselinge stop kan letsel of schade ontstaan door Loopwheels™, accessoires of andere onderdelen van de rolstoel.

Zorg ervoor dat je rolstoel, Loopwheels™ en accessoires goed zijn vastgemaakt in het voertuig.

Vervoer in een voertuig gaat makkelijker als je eerst de Loopwheels™ van je rolstoel afhaalt met de aanwijzingen in hoofdstuk 5 voor het verwijderen en aanbrengen van Loopwheels™.

9. ONDERHOUD

9.1 Veiligheidsinformatie

WAARSCHUWING

Sommige materialen verslechteren na verloop van tijd. Rolstoelfabrikanten raden aan en rolstoel ten minste eenmaal per jaar of na een langer periode waarin deze niet is gebruikt te laten controleren door een gespecialiseerde dealer. We raden aan om bij deze jaarlijkse controle ook de Loopwheels™ na te laten kijken.

9.2 Onderhoudsschema

Voer met het oog op veilige en betrouwbare werking regelmatig de volgende controles en onderhoudswerkzaamheden uit, of laat dit door iemand anders doen.

	Wekelijks	Maandelijks	Jaarlijks
Visuele controle	X		
Controle van de Loopwheilveren		X	
Controleer of de hoepels niet onafhankelijk van de velg werken	X		
Laat de rolstoel en de wielen controleren door een gespecialiseerde dealer			X
Controleer de bandenspanning	X		
Controleer of de Loopwheels™ goed zijn geplaatst en of de assen zijn geborgd	X		
Controleer de parkeerremmen		X	

Visuele controle

1. Bekijk de wielen op eventuele losse onderdelen, barsten of andere defecten.
2. Als er iets anders is dan normaal, laat de wielen dan meteen nakijken door de Loopwheels™-dealer of stuur een bericht naar info@loopwheels.com.

Controleer de veren van de Loopwheels™ - elke week

1. Controleer de veren op tekenen van schade, barsten, losheid en andere defecten.
2. Luister naar de draaiende wielen: zijn er klik- of kraakgeluiden?
3. Als er iets anders is dan normaal, laat de rolstoel dan meteen nakijken door de Loopwheels™-dealer of stuur een bericht naar info@loopwheels.com.

Controleer de hoepels

1. Controleer de hoepels op tekenen van schade, barsten, losheid en andere defecten.
2. Luister of er geluid komt van tussen de hoepel en de velg: een moer die de hoepel aan de velg vastzet, is misschien losgekomen. Draai alle bouten aan, zodat de hoepel goed aan het wiel is vastgezet. Maar haal de bouten niet te strak aan, ze kunnen dan breken!

Controleer de bandenspanning

1. Controleer de bandenspanning - zie 5.1.
2. Pomp de banden op tot de vereiste bandenspanning.
3. Controleer daarbij meteen het profiel van de banden.
4. Vervang zo nodig de banden.

Controleer of de Loopwheels™ goed zijn geplaatst

1. Trek aan het Loopwheeltm om te zien of de verwijderbare as goed zit. Het wiel mag er niet af komen.
2. Als de Loopwheels™ niet goed zitten, verwijder dan alle vuil en aanslag. Als het probleem blijft bestaan, laat de verwijderbare assen dan door een gespecialiseerde dealer opnieuw aanbrengen.

Controleer de parkeerremmen

BELANGRIJK

Na het vervangen van de wielen door Loopwheels™ moeten de parkeerremmen mogelijk opnieuw worden afgesteld.

1. Controleer of de parkeerremmen in de juiste positie staan. De rem staat goed als de remschoen bij het remmen de band enkele millimeters indrukt.
2. Als je ziet dat de rem niet in de juiste positie staat, laat de rem dan afstellen door een gespecialiseerde dealer.

⚠ LET OP

Loopwheels™ kunnen bij een zware botsing of harde klap onzichtbare schade oplopen.

- Laat je rolstoel en Loopwheels™ daarom na een zware botsing of harde klap nakijken door een gespecialiseerde dealer.

9.3 Binnenband repareren of vervangen

1. Verwijder het Loopwheer™ en laat de lucht uit de binnenband lopen.
2. Til een zijkant van de band met een bandenlichter van de velg. Gebruik geen scherpe voorwerpen zoals een schroevendraaier. Deze beschadigen de binnenband.
3. Haal de binnenband uit de buitenband.
4. Repareer de binnenband met een bandenplakset voor fietsen, of vervang zo nodig de binnenband.
5. Pomp de band een beetje op tot deze rond wordt.
6. Steek het ventiel in het gat in de velg en stop de binnenband in de buitenband (de binnenband moet zonder vouwen in de buitenband liggen).
7. Til de zijkant van de band weer over de rand van de velg. Begin dicht bij het ventiel en gebruik een bandenlichter. Zorg ervoor dat de binnenband nergens klem komt te zitten tussen de buitenband en de velg.
8. Pomp de banden op tot de maximaal toegestane bandenspanning. Controleer of er lucht uit de band ontsnapt.

9.4 Reinigen

De levensduur van Loopwheels™ is optimaal als je ze regelmatig schoonmaakt. Je ziet loszittende of versleten onderdelen sneller en schone wielen lopen soepeler. Voor het juist en veilig functioneren moeten Loopwheels even zorgvuldig worden behandeld als de wielen van een andere voertuigen.

⚠ BELANGRIJK

Zand en zeewater kunnen de lagers beschadigen en metalen onderdelen kunnen gaan roesten als het oppervlak is beschadigd.

- Stel Loopwheels™ daarom alleen kort bloot aan zand en zeewater en reinig de naaf met schoon kraanwater als je naar het strand bent geweest.

⚠ BELANGRIJK

- Gebruik geen grof schuurmiddel, agressief schoonmaakmiddel of hogedrukreiniger. Gebruik voor het reinigen altijd warm sop.

⚠ BELANGRIJK

- Gebruik geen oplosmiddel of keukenreiniger.

1. Maak de metalen delen schoon met een zachte, vochtige doek.
2. Droog de naaf na gebruik in de regen zorgvuldig met een doek.
3. Wanneer de wielen vies zijn, veeg het vuil dan zo snel mogelijk af met een vochtige doek en droog ze zorgvuldig.

10. PROBLEMEN OPLOSSEN

10.1 Veiligheidsinformatie

Problemen kunnen zich voordoen als gevolg van dagelijks gebruik, aanpassingen of veranderende eisen aan de wielen. Via onderstaande tabel kun je problemen opsporen en oplossen.

⚠ WAARSCHUWING

- Neem bij een probleem, zoals een opmerkelijke verandering in het gebruik, meteen contact op met de Loopwheels™-dealer.

⚠ BELANGRIJK

- Sommige van de vermelde acties moeten door een gespecialiseerde dealer of door de fabrikant worden uitgevoerd. Dit staat dan aangegeven.

10.2 Problemen opsporen en oplossen

Probleem	Mogelijke oorzaak	Actie
De rolstoel rijdt niet in een rechte lijn	Een Loopwheer heeft niet de juiste bandenspanning	Pas de bandenspanning aan - zie 5.1
	Een of meer veren zijn kapot	Breng het wiel naar de gespecialiseerde dealer voor reparatie of vervanging
	De wiellagers zijn vuil of beschadigd	Reinig de wiellagers of vervang ze via de gespecialiseerde dealer
De remmen hebben onvoldoende of onevenwichtige grip	Een of beide Loopwheels hebben niet de juiste bandenspanning	Pas de bandenspanning aan - zie 5.1
	Remmen incorrect afgesteld	Stel de remmen af op advies van de gespecialiseerde dealer

De rolweerstand is erg hoog	Een of meer veren zijn los of kapot	Pas de bandenspanning aan - zie 5.1
Het wiel maakt een klikgeluid	Een of meer veren zijn los of kapot	Breng het wiel naar de gespecialiseerde dealer voor reparatie of vervanging
Het wiel maakt een suizend geluid	Eén of meerdere moeren die de hoepel aan de velg vastzetten, is losgekomen.	Draai losse moeren aan. Aanbevolen aanhaalmoment is 2,5 Nm
Het wiel maakt een suizend geluid	Eén of meerdere inpersmoeren die de hoepel aan de velg vastzetten, is gebroken.	Neem contact op met uw speciaalzaak.
Er is een zijwaartse beweging wanneer het wiel ronddraait.; het wiel rolt niet een-op-een met de kracht die je uitoefent.	Dit is een natuurlijke eigenschap van Loopwheels™, het is geen fout. Loopwheels™ hebben een meer laterale beweging dan spaakwielen. Als u dit te veel vindt, neem dan contact op met uw Loopwheels™ dealer of stuur een video naar info@loopwheels.com voor advies.	

11. NA GEBRUIK

11.1 Opslag

⚠ BELANGRIJK

Risico op schade aan het product

- Bewaar het product niet vlakbij een warmtebron.
- Zet nooit andere voorwerpen boven op de wielen.
- Bewaar de wielen binnen in een droge ruimte.

Als de wielen langer dan drie maanden in opslag hebben gestaan, raden we aan om de wielen te inspecteren zoals aangegeven in hoofdstuk 9 (onderhoud).

11.2 Afvoer

Neem voor de correcte afvoer van Loopwheels™ contact op met de gespecialiseerde dealer of vraag het na bij de gemeente of het afvalstation. Denk om het milieu en voer Loopwheels™ op de juiste wijze af. Voor afvoer gelden landelijke en lokale regels.

12. TECHNISCHE SPECIFICATIES

12.1 Afmetingen en gewicht

De afmetingen en het gewicht variëren al naar gelang de configuratie van hoepels en banden.

A	Wieldiameter	Extreme: 507 mm (ETRTO 47-507 mm) Urban: 540 mm (ETRTO 25-540 mm) of 559 mm (ETRTO 25- 559 mm)
B	Wielbreedte op breedste punt (zonder hoepel)	74 mm
C	Wielbreedte bij naaf	74 mm
D	Lagerbreedte bij voorzijde	45,8 mm (1,8 inch)
E	Gewicht (zonder hoepel of band)	Urban - 1,36 kg Extreme - 1,33 kg
F	Montage van hoepel (afstand tussen velg en hoepel)	Loopwheel Urban heeft twee opties: Nauw - 11 mm Breed - 19 mm Loopwheel Extreme: 15 mm
G	Maximale belasting	120 kg









12.2 Omgevingsfactoren

Stel de wielen niet bloot aan temperaturen onder -40 °C of boven 40 °C.

12.3 Materialen

De componenten in Loopwheels™ Urban en Extreme bestaan uit deze materialen:

Veren ('loops')	Composiet van glasvezel, koolstofvezel en uitgeharte epoxyhars
Velg, naaf en velgverbindingen	Aluminium
Lagers	Staal/aluminium
Schroeven en bouten	Staal/titanium
Hoepel	Aluminium
Afstandhouder voor hoepel	Polyamide (nylon)

	 
 Jelly Products Limited Unit 202 Boughton Industrial Estate, Newark Nottinghamshire, NG22 9LD, UK	
 Advena Limited Tower Business Centre, 2 nd Floor, Tower Street Swatar, BKR 4013, Malta	
 506093580LW2H7	
https://loopwheels.com/technical/user-manual/	