

Loopwheels para cadeiras de rodas:

Loopwheels Urban e Extreme

Manual do utilizador

PT

Obrigado por escolher a Loopwheels™. Esperamos que desfrute muito das suas rodas.

ANTES de utilizar este produto, leia este manual e guarde-o para referência futura. Contém informações importantes para a sua segurança e para a manutenção das suas rodas. Em especial, não exceda os 25 km/h.

Encontre os manuais do utilizador atualizados em <https://loopwheels.com/technical/user-manual/>

Revendedores e distribuidores:

Este manual TEM de ser fornecido ao utilizador do produto.

NÃO tente mudar rolamentos sem o aconselhamento específico da info@loopwheels.com, uma vez que os nossos rolamentos estão fixos nas rodas.

Índice:

- | | | | |
|-------|---|-------|--|
| 1. | INFORMAÇÕES GERAIS E GARANTIA | 6.2.1 | Colocação das Loopwheels™ em ocasiões subsequentes |
| 1.1 | Informações sobre o manual do utilizador | 6.2.2 | Remoção das Loopwheels™ |
| 1.2 | Símbolos neste manual | 7. | UTILIZAÇÃO DAS LOOPWHEELS™ |
| 1.3 | Garantia | 7.1 | Travagem |
| 1.4 | Utilização prevista | 7.2 | Conduzir e manobrar uma cadeira de rodas com Loopwheels™ |
| 1.5 | Limitação de responsabilidade | 8. | TRANSPORTE |
| 2. | IDENTIFICAÇÃO DO PRODUTO | 8.1 | Informações de segurança |
| 3. | SEGURANÇA | 8.2 | Transportar uma cadeira de rodas com Loopwheels™ num veículo |
| 3.1 | Informações gerais de segurança e limites de funcionamento | 9. | MANUTENÇÃO |
| 4. | COMPONENTES E RESPETIVAS FUNÇÕES | 9.1 | Informações de segurança |
| 4.1 | Visão geral dos componentes | 9.2 | Programa de manutenção |
| 4.2 | Rolamentos | 9.3 | Reparar ou mudar um tubo interior |
| 4.3 | Molas | 9.4 | Limpeza |
| 5. | ACESSÓRIOS | 10. | RESOLUÇÃO DE PROBLEMAS |
| 5.1 | Pneus | 10.1 | Informações de segurança |
| 5.2 | Espaçadores | 10.2 | Identificar e reparar avarias |
| 5.3. | Eixos removíveis | 11. | APÓS A UTILIZAÇÃO |
| 5.3.1 | Diâmetro do eixo | 11.1 | Segurança |
| 5.3.2 | Comprimento do eixo | 11.2 | Eliminação |
| 5.3.3 | Eixos de libertação rápida das Loopwheels | 12. | INFORMAÇÕES TÉCNICAS |
| 6. | COLOCAÇÃO DAS LOOPWHEELS™ NA SUA CADEIRA DE RODAS | 12.1 | Dimensões e peso |
| 6.1. | Colocação das Loopwheels™ na sua cadeira de rodas pela primeira vez | 12.2 | Condições ambientais |
| 6.2 | Colocação e remoção das Loopwheels™ em uso diário | 12.3 | Materiais |

1. Informações gerais e garantia

1.1 Informações sobre o manual do utilizador

Este manual do utilizador contém informações importantes sobre as suas novas rodas, de forma a garantir a sua segurança e evitar danos ao colocar as rodas na cadeira, e para impedir a invalidação da garantia do produto.

Para obter as informações mais recentes sobre o produto, consulte o nosso site em www.loopwheels.com, o seu revendedor local da Loopwheels™, ou contacte o distribuidor da Loopwheels™ no seu país (ver www.loopwheels.com/stockists).

1.2 Símbolos neste manual

Neste manual do utilizador, os avisos são indicados por símbolos. Os símbolos de aviso são acompanhados por um título que indica a gravidade do perigo.

⚠ AVISO	Indica uma situação de perigo que poderá resultar em lesões graves ou morte se não for evitada.
⚠ CUIDADO	Indica uma situação de perigo que poderá resultar em lesões leves ou ligeiras se não for evitada.
⚠ IMPORTANTE	Indica uma situação de perigo que poderá resultar em danos materiais se não for evitada.

1.3 Garantia

A Jelly Products Ltd garante que os seus produtos não possuem defeitos e estão totalmente funcionais. A garantia cobre todas as falhas e defeitos que sejam atribuíveis, de forma comprovável, a construção defeituosa, materiais de qualidade inferior ou fabrico fraco. As reclamações ao abrigo da garantia devem ser feitas através do revendedor ou distribuidor a quem se comprou o produto. As reclamações apenas devem ser feitas ao fabricante caso o produto nos tenha sido comprado diretamente. A garantia não cobre o desgaste normal, as consequências de danos ou manuseamento indevido, más condições de manutenção e montagem ou colocação em funcionamento incorreta pelo comprador ou por terceiros, ou falhas que sejam atribuíveis a circunstâncias que estejam fora do nosso controlo. As peças de desgaste (ou seja, pneus, tubos interiores e rolamentos) não são abrangidas pela garantia. A garantia será anulada se forem feitas modificações ao produto ou se forem utilizados acessórios ou peças sobresselentes inapropriadas. A garantia não cobre custos resultantes decorrentes da retificação de defeitos, tais como despesas de transporte e deslocação, custos de mão-de-obra, taxas, etc. O prazo da garantia do fabricante é de 12 meses a partir da data de compra. Os seus direitos estatutários não são afetados.

1.4 Utilização prevista

As Loopwheels™ destinam-se a melhorar o conforto e a mobilidade das pessoas que utilizam uma cadeira de rodas manual. As Loopwheels™ Urban e Extreme são rodas com suspensão integral concebidas para serem utilizadas como um acessório da cadeira de rodas manual. O seu objetivo é permitir que uma pessoa numa cadeira de rodas manual passe por cima de superfícies irregulares mais facilmente e reduzir os solavancos e a vibração sentidos pela pessoa que usa uma cadeira de rodas manual.

As Loopwheels™ Urban e Extreme foram concebidas para utilização com pneus pneumáticos a velocidades de até 25 km/h. Podem ser utilizadas com uma cadeira de rodas manual à qual esteja ligado um acessório elétrico, desde que a velocidade máxima de 25 km/h não seja excedida. As cadeiras de rodas manuais adequadas incluem as que foram concebidas para utilização ativa e semiativa, e para cadeiras concebidas para serem empurradas por um assistente.

Indicações: adolescentes e adultos que utilizem uma cadeira de rodas e pesem entre 30 kg e 100 kg.

Contraindicações: nenhuma associada a uma utilização adequada.

1.5 Limitação de responsabilidade

A Jelly Products Ltd não aceita qualquer responsabilidade por danos decorrentes do seguinte:

- O não cumprimento do manual do utilizador
- Utilização incorreta
- Desgaste natural
- Montagem ou configuração incorretas pelo comprador ou por terceiros
- Modificações técnicas
- A utilização de acessórios de terceiros não aprovados
- Modificações não autorizadas e/ou utilização de peças sobresselentes inadequadas
- Remoção de rolamentos
- Remoção de logótipos (uma vez que isto irá danificar a camada protetora contra UV na superfície das molas.)

O limite de velocidade máximo dentro da garantia é de 25 km/h.

2. Identificação do produto

2.1 Identificação única do produto

Cada roda tem um número de série no cubo. Isto permite a rastreabilidade total de todas as rodas.

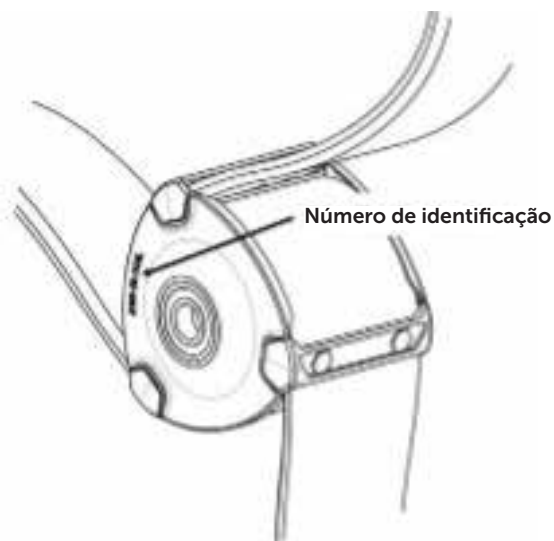

3. Segurança

3.1 Informações gerais de segurança

Aplicam-se as recomendações gerais de segurança para utilização de uma cadeira de rodas. Compreendemos que as pessoas utilizam as suas cadeiras à sua própria maneira e acreditamos que devem sempre fazer o que acham que funciona melhor para si enquanto indivíduos.

No entanto, este manual contém informações de segurança importantes para a proteção do utilizador e do assistente da cadeira de rodas, e para uma utilização segura e sem problemas das rodas Loopwheels™ Extreme e Urban.

Cada secção contém recomendações de segurança específicas. Em particular:

- Não exceda a carga recomendada (utilizador, cadeira e bagagem) de 120 kg.
- Não exceda a velocidade máxima de 25 km/h.
- As Loopwheels não se destinam a serem utilizadas para transporte de passageiros num veículo a motor: transfira para um assento adequado.
- Verifique se as Loopwheels se movem livremente e não tocam em nenhuma parte da cadeira de rodas ao rodar.

- Garanta que as rodas, o rolamento da roda e o eixo de libertação rápida têm os tamanhos corretos para a cadeira de rodas.
- Verifique se os eixos estão totalmente encaixados no encaixe da cadeira de rodas. Consulte a secção 6.
- A colocação das Loopwheels™ na sua cadeira altera a sensação da mesma em comparação com rodas raiadas e pode mudar o centro de gravidade. Antes de andar sem ajuda, deve habituar-se à sensação e ao comportamento da cadeira.
- Ajuste o seu estilo e velocidade de condução às condições e às pessoas ou objetos que estiverem à sua volta (condições meteorológicas, superfície, capacidade e experiência individual, pessoas e obstáculos). Existe o risco de derrapar em piso molhado, gravilha ou terrenos irregulares.

AVISO

Risco de lesões graves devido à travagem inesperada das rodas.

- As Loopwheels™ não devem ser utilizadas com uma proteção rígida por cima dos pneus, a menos que exista um espaço de 30 mm entre a proteção e o pneu. Existe o risco de as rodas tocarem na proteção e causarem uma travagem repentina enquanto se movem.
- Verifique sempre se existe um espaço de 30 mm por cima dos pneus.

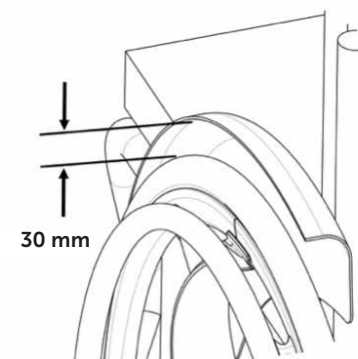

- Existe o risco de ficar com dedos, roupa ou outros objetos presos na roda em movimento, entre a roda e a cadeira, ou em peças amovíveis como o eixo. Tenha cuidado ao colocar e utilizar as Loopwheels para que nada fique preso.
- CUIDADO! Não monte com uma inclinação (camber) excessivamente elevada.

Inclinação (camber) é o ângulo ou a inclinação a que as rodas são montadas na cadeira. Cada grau de inclinação (camber) adicional acrescenta 1 cm à largura em cada lado da cadeira. A melhor inclinação (camber) proporciona estabilidade, melhor viragem e mais espaço para as mãos. Até certo ponto, é uma escolha pessoal, MAS as Loopwheels não devem ser montadas num ângulo de inclinação (camber) que exceda os 12 graus e recomendamos um máximo de 3 graus para a maioria dos clientes.

4. Componentes e respetivas funções

4.1 Visão geral dos componentes

As Loopwheels™ Urban e as Loopwheels™ Extreme são rodas com suspensão integral para serem utilizadas com cadeiras de rodas manuais.

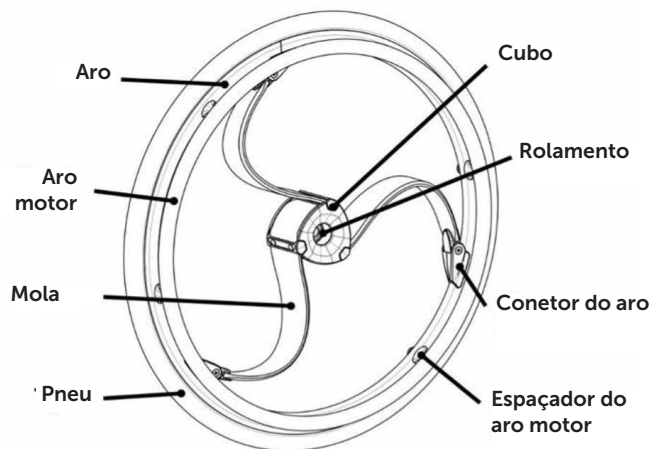

A sua roda pode diferir ligeiramente da apresentada no diagrama, uma vez que cada Loopwheel é fabricada individualmente conforme as especificações presentes na encomenda.

4.2 Rolamentos

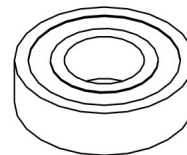

Os rolamentos são fixos ao cubo da roda.

NÃO TENTE REMOVER OU MUDAR OS ROLAMENTOS!

⚠ IMPORTANTE

Pode danificar seriamente a roda se remover os rolamentos à força

Procure o nosso aconselhamento sobre o procedimento correto para remover rolamentos das Loopwheels™.

Se pretende poder mudar sozinho os rolamentos, quando encomendar as Loopwheels™, especifique que pretende que sejam fornecidas com rolamentos que não venham fixos.

4.3 Molas

As Loopwheels™ Urban e as Loopwheels™ Extreme têm três molas em cada roda, feitas a partir de material compósito de carbono.

As Loopwheels™ Urban têm três tipos de molas: suave, normal e dura, e as Loopwheels™ Extreme têm dois tipos de molas: normal e dura.

Os tipos de molas são assinalados com uma marca no cubo:

Marca vermelha = tipo de mola dura

Marca amarela = tipo de mola normal

Marca verde = tipo de mola suave.

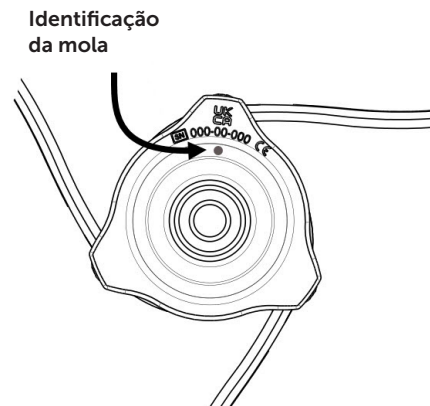

Para pessoas mais próximas do limite máximo de peso e para utilização em velocidades mais rápidas, recomendamos uma mola mais dura. Para pessoas com pesos menores, recomendamos uma mola mais suave.

O tipo de mola que lhe parecer melhor também é uma questão de preferência pessoal.



5. ACESSÓRIOS

5.1 Pneus

Recomendamos um pneu como os pneus Schwalbe® Marathon Plus para utilização com as Loopwheels™.

⚠ IMPORTANTE

Pode danificar as rodas se as utilizar com pneus maciços.

Não utilize pneus maciços com as Loopwheels.

O tamanho do pneu está marcado na parede lateral do mesmo.

Para uma Loopwheel Urban 24", é necessário um tamanho de pneu ETRTO 25-540 ou 24 x 1,00 polegadas

Para uma Loopwheel Urban 25", é necessário um tamanho de pneu ETRTO 25-559 ou 25 x 1,00 polegadas

Para uma Loopwheel Extreme, é necessário um tamanho de pneu ETRTO 47-507 ou 24 x 1,75 polegadas

A pressão ideal depende do tipo de pneu, da carga e da sua preferência pessoal. A pressão mínima e máxima está marcada na lateral do pneu. Mantenha a pressão de ar entre os níveis mínimo e máximo recomendados pelo fabricante do pneu.

Em caso de ter um furo no pneu, consulte uma oficina adequada (por exemplo, oficina de reparação de bicicletas, revendedor de equipamento de mobilidade ou de bicicletas) para que o tubo seja substituído por uma pessoa qualificada, ou substitua-o sozinho seguindo as instruções da secção 9.2.

⚠ CUIDADO

A pressão dos pneus tem de ser mantida no nível recomendado em ambas as rodas para evitar que haja um menor conforto ao conduzir, para manter os travões de estacionamento na cadeira a funcionarem adequadamente e para facilitar a propulsão das rodas e da cadeira. Consulte a secção 9.2 para obter o nosso programa de manutenção recomendado.

5.2 Eixos removíveis

As Loopwheels™ devem ser colocadas numa cadeira de rodas utilizando um eixo removível concebido para utilização com uma cadeira de rodas manual.



⚠ AVISO

RISCOS DE CAPOTAMENTO! Existe um risco de capotamento devido à utilização de um eixo com o ângulo errado para colocar as Loopwheels™ na cadeira de rodas. O eixo deve ter o comprimento e diâmetro corretos para que a Loopwheel fique firmemente encaixada na cadeira de rodas de forma a haver uma utilização segura.

- Escolha uma Loopwheel com o mesmo diâmetro de eixo do respetivo encaixe da cadeira de rodas.
- Escolha o comprimento de eixo que encaixa a Loopwheel de forma adequada na cadeira, para que o eixo assente corretamente no respetivo encaixe da cadeira de rodas.

Diâmetro do eixo

Os eixos das cadeiras de rodas estão disponíveis em dois diâmetros: 1/2 polegada (12,7 mm) ou 12 mm. Deve escolher o diâmetro do eixo que corresponder à especificação da sua cadeira de rodas:

- Não é possível colocar um eixo removível de 1/2 polegada ou 12,7 mm num encaixe de eixo de 12 mm.
- Um eixo de 12 mm pode ser facilmente inserido num encaixe de eixo de 12,7 mm, mas a diferença de 0,7 mm no tamanho fará com que as rodas oscilem.

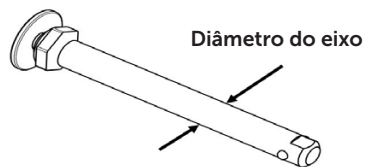

Comprimento do eixo

Os eixos das cadeiras de rodas estão disponíveis em vários comprimentos. Deve escolher o comprimento correto do eixo que passa pela Loopwheel até ao encaixe do eixo da cadeira de rodas, e engatá-lo para que mantenha a roda firmemente no devido lugar (consulte a secção 6).

Posição de um rolamento numa Loopwheel

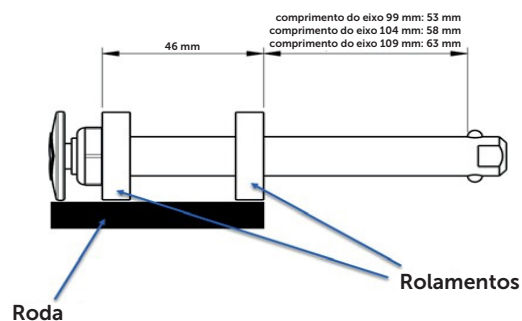

Eixos de libertação rápida das Loopwheels™

Os nossos eixos são de "libertação rápida": ao pressionar o botão com o logótipo da Loopwheels™, o eixo desengata.

Pode fazer um pequeno ajuste ao comprimento do eixo rodando a porca da seguinte forma:

Passo 1: Remova o eixo da roda.

Passo 2: Fixe a secção plana para que se mantenha imóvel.

Passo 3: Rode a porca com uma chave de fendas/chave de porcas. Rode no sentido dos ponteiros do relógio para diminuir o comprimento do eixo ou rode no sentido contrário ao dos ponteiros do relógio para aumentar o eixo. O ajuste total máximo é de 8 mm.

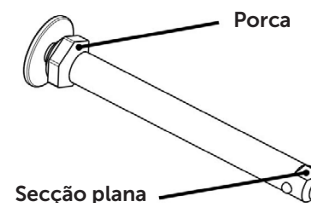

5.3 Espaçadores

Fornecemos 2 espaçadores em aço inoxidável e 1 de borracha com cada Loopwheel. Isto ajuda a garantir um ajuste confortável das rodas na sua cadeira de rodas e ajuda a evitar que as rodas toquem na cadeira. Dependendo do modelo e da especificação da sua cadeira, poderá ou não necessitar de os utilizar.

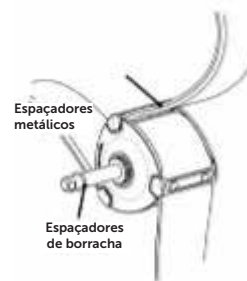

Consulte a secção 6 para obter mais informações sobre como colocar as Loopwheels™ na sua cadeira e para obter instruções sobre como utilizar os espaçadores.

6. COLOCAÇÃO DAS LOOPWHEELS™ NA SUA CADEIRA DE RODAS

6.1 Informações de segurança

⚠ AVISO

Risco de lesões graves se a cadeira de rodas capotar

- Certifique-se sempre de que os eixos removíveis estão totalmente encaixados quando colocar uma roda.

⚠ AVISO

Risco de lesões graves se a cadeira de rodas capotar

As Loopwheels™ NÃO devem ser utilizadas com uma proteção rígida por cima dos pneus, a menos que exista um espaço de 30 mm entre a proteção e o pneu. Existe o risco de as rodas tocarem na proteção e causarem uma travagem repentina enquanto se movem.

Verifique sempre se existe um espaço de 30 mm por cima dos pneus.

⚠ AVISO

Risco devido à utilização de um tamanho incorreto de Loopwheels™ colocado na cadeira de rodas. O tamanho da Loopwheel deve corresponder à especificação da sua cadeira de rodas para garantir um desempenho seguro.

- Escolha uma roda com o diâmetro correto para a sua cadeira de rodas
- Escolha uma Loopwheel com o mesmo diâmetro de eixo do encaixe do eixo da cadeira de rodas.

⚠ CUIDADO

Risco de lesões

- Antes de utilizar as rodas, verifique as respetivas condições gerais; consulte a secção 9.2 Programa de manutenção.

6.2 Verificar se tem o tamanho correto das Loopwheels™ para a sua cadeira de rodas

As Loopwheels™ Urban encontram-se disponíveis em 2 tamanhos: 540 mm de diâmetro, que é uma roda standard de 24" quando equipada com um pneu de tamanho standard, ou 559 mm de diâmetro, que é um tamanho standard para uma roda de 25".

As Loopwheels™ Extreme têm 507 mm de diâmetro. Foram concebidas para utilização com um pneu de bicicleta de montanha mais largo e, mesmo assim, manterem o diâmetro total da roda com o pneu de 24".

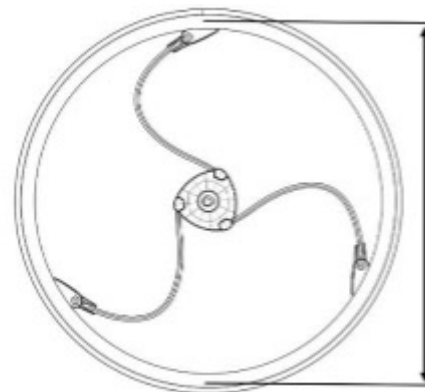

Se não souber o tamanho de roda adequado para si e para a sua cadeira de rodas, procure aconselhamento junto do seu revendedor, prestador de cuidados de saúde ou terapeuta.

As Loopwheels™ encontram-se disponíveis com dois tamanhos de rolamentos de eixo. Disponibilizamos um diâmetro interno de

- 1/2 polegada (ou 12,7 mm) - o tamanho mais comum; ou
- 12 mm

Diâmetro interno do rolamento

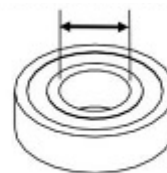

Consulte a secção 5.2 para obter aconselhamento sobre diâmetros e comprimentos dos eixos. Se não souber o diâmetro do encaixe do eixo da sua cadeira de rodas, procure aconselhamento do revendedor a quem comprou a cadeira ou as Loopwheels™, ou do seu prestador de cuidados de saúde ou terapeuta.

6.4 Colocação das Loopwheels™ na sua cadeira de rodas pela primeira vez

A: SE TIVER COMPRADO AS LOOPWHEELS™ NUM REVENDEDOR ESPECIALIZADO

O seu revendedor irá fornecer as Loopwheels™ prontas a serem utilizadas. O seu revendedor irá explicar as principais funções e garantir que as rodas correspondem às suas necessidades e requisitos. O seu revendedor irá colocar as rodas na sua cadeira de rodas.

B: SE TIVER COMPRADO AS LOOPWHEELS™ SEM A AJUDA DE UM REVENDEDOR

Se colocar as Loopwheels™ na sua cadeira de rodas sozinho, deve seguir as seguintes instruções:

Nota: deve sentar-se noutra local que não a sua cadeira de rodas para remover as rodas antigas e colocar as Loopwheels™!

PASSO 1. Desengate os travões.

PASSO 2. Com uma mão, segure a cadeira de rodas numa posição vertical.

PASSO 3. Com a outra mão, remova as rodas antigas da cadeira ao pressionar o centro do eixo.

PASSO 4. Remova os eixos existentes das rodas antigas. Pode optar por reutilizar estes eixos ou utilizar eixos novos com as suas Loopwheels™.

PASSO 5. Procure o número de identificação do produto em cada roda. Este lado é o que fica virado para dentro da roda.

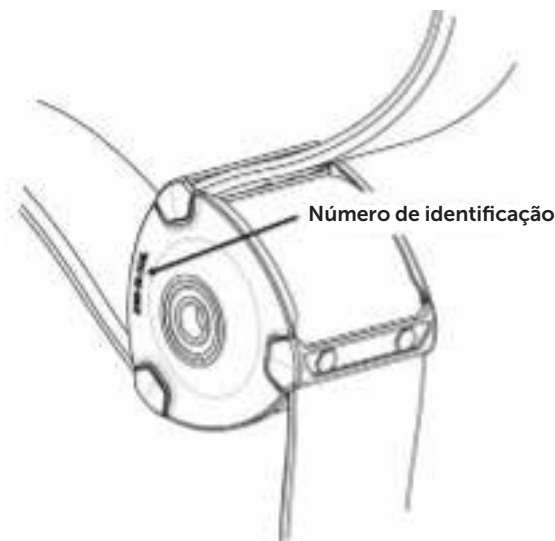

PASSO 6. Empurre o eixo em cada Loopwheel™ do outro lado da roda, que fica virado para fora.

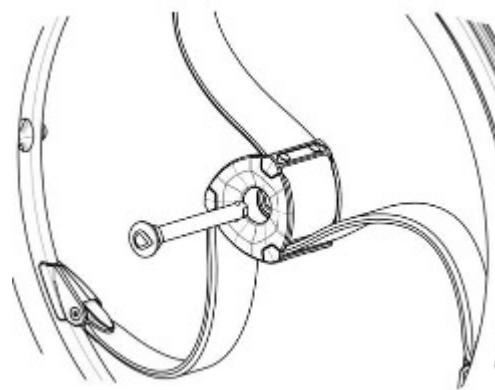

PASSO 7. Insira o eixo (com a roda) no respetivo encaixe na cadeira de rodas, um lado de cada vez.

PASSO 8. Rode a roda lentamente para garantir que nenhuma parte da Loopwheel™ toca ou entra em contacto com a estrutura da cadeira. Recomendamos uma folga mínima de 10 mm em todos os pontos.

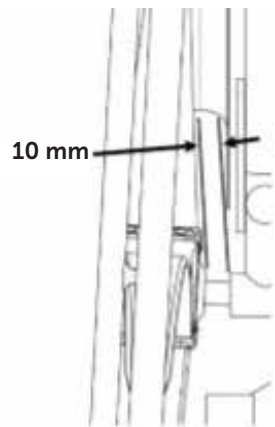

Além disso, deve existir um espaço de 30 mm por cima da roda.

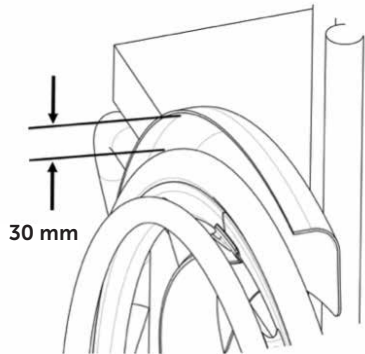

Se a folga for a correta, avance para o PASSO 12.

Se existir contacto ou a folga não for suficiente, avance para o PASSO 9.

PASSO 9. Remova a Loopwheel da cadeira, coloque um dos espaçadores em aço no eixo a partir do lado INTERIOR da roda. Isto irá afastar a Loopwheel da estrutura da cadeira de rodas. Repita os Passos 8 e 9 um máximo de 3 vezes, até existir a quantidade correta de folga entre a roda e a estrutura da cadeira.

PASSO 8. Remova a Loopwheel da cadeira, coloque um dos espaçadores em aço no eixo a partir do lado INTERIOR da roda. Isto irá afastar a Loopwheel da estrutura da cadeira de rodas.

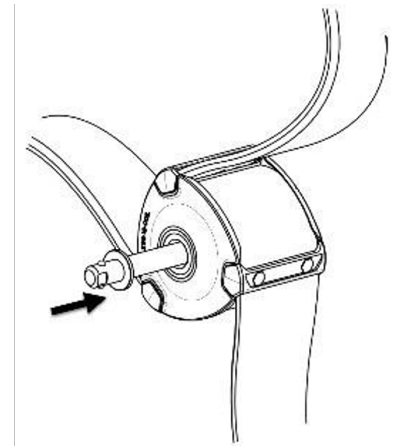

PASSO 10. Mantenha os espaçadores em aço no devido lugar ao deslocar a anilha de borracha no eixo da Loopwheel™.

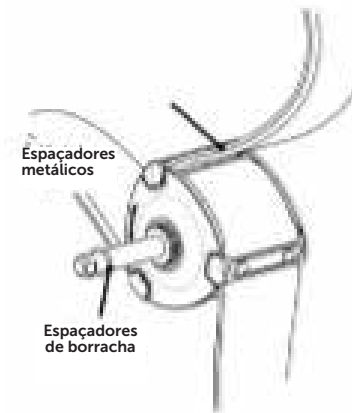

PASSO 11. Substitua as rodas na cadeira.

PASSO 12. Verifique se os eixos removíveis estão totalmente engatados no encaixe do eixo da cadeira de rodas.

PASSO 13. Verifique se os travões engatam devidamente ao pneu. Se não for o caso, procure aconselhamento do fornecedor da cadeira de rodas ou terapeuta sobre como reposicionar os travões.

6.5 Colocação e remoção das Loopwheels™ em uso diário

⚠ AVISO

Certifique-se sempre de que os eixos removíveis estão totalmente encaixados quando colocar uma roda.

Colocação das Loopwheels™

PASSO 1. Desengate os travões.

PASSO 2. Com uma mão, segure a cadeira de rodas numa posição vertical.

PASSO 3. Com a outra mão, segure na roda perto do cubo da roda.

PASSO 4. Com o polegar, pressione sem soltar o botão do eixo removível.

PASSO 5. Empurre o eixo no respetivo encaixe da cadeira de rodas até ao fim.

PASSO 6. Solte o botão do eixo removível e certifique-se de que a roda está segura.

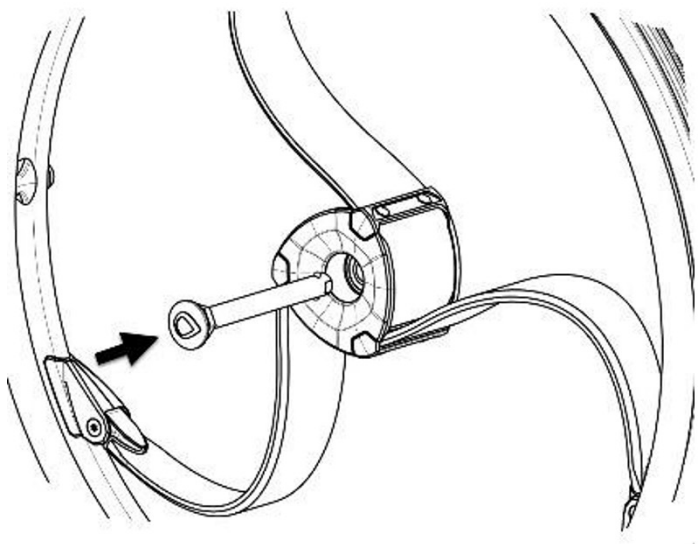

Remoção das Loopwheels™

PASSO 1. Desengate os travões.

PASSO 2. Com uma mão, segure a cadeira de rodas numa posição vertical.

PASSO 3. Com a outra mão, segure na roda perto do cubo da roda.

PASSO 4. Com o polegar, pressione sem soltar o botão do eixo removível.

PASSO 5. Retire o eixo do respetivo encaixe da cadeira de rodas.

7. UTILIZAÇÃO DAS LOOPWHEELS™

7.1 Informações de segurança

⚠ AVISO

Risco de acidentes devido à velocidade:

- Não exceda uma velocidade segura para o ambiente onde se encontra.
- Respeite as regras do código da estrada. Não exceda os 25 km/h em nenhum momento.

⚠ AVISO

Risco de acidentes: A pressão desigual dos pneus pode ter um enorme efeito no manuseamento. A pressão deve ser a mesma em ambos os pneus.

- Verifique a pressão dos pneus antes de todas as viagens

⚠ CUIDADO

Risco de esmagamento:

- Pode existir um espaço muito pequeno entre a Loopwheel e o guarda-lamas, havendo o risco de poder ficar com os dedos presos.
- Certifique-se de que apenas impulsiona a cadeira de rodas utilizando os aros motores.

7.2 Travagem durante a utilização

Para travar enquanto se move, transfira força para o aro motor com as mãos.

⚠ CUIDADO

Risco de queimaduras nas mãos:

- Se travar durante muito tempo, é produzido muito calor de fricção nos aros motores
- Use luvas adequadas.

1. Segure nos aros motores e pressione uniformemente com as duas mãos até que a cadeira de rodas pare.

7.3. Conduzir e manobrar uma cadeira de rodas com Loopwheels™

Para conduzir e manobrar uma cadeira de rodas, utilize os aros motores. A colocação de Loopwheels™ na sua cadeira altera a sensação da mesma em comparação com rodas raiadas. Antes de se deslocar sem ajuda, habitue-se à sensação e comportamento da cadeira.

As Loopwheels são um sistema de suspensão. Não são rígidas como as rodas raiadas nem são tão precisas. O movimento ligeiro ou a falta de precisão não são falhas, mas antes uma funcionalidade do produto.

⚠ AVISO

Risco de cair da cadeira de rodas!

- Ao utilizar as Loopwheels™ numa cadeira de rodas onde está habituado a ter rodas raiadas rígidas, o centro de gravidade pode mudar.
- Encontre o ponto de inflexão da sua cadeira de rodas e utilize inicialmente as Loopwheels™ com um assistente.
- Ajuste o seu estilo de condução em conformidade.

⚠ AVISO

A utilização de uma cadeira de rodas em terreno acidentado pode ser difícil especialmente se estiver habituado a conduzir em superfícies planas.

- Ajuste o seu estilo e velocidade de condução em conformidade.

8. TRANSPORTE

8.1 Informações de segurança

⚠ AVISO

NUNCA transporte uma cadeira de rodas com Loopwheels™ ocupada num veículo. Não foi concebida para este fim. Transfira SEMPRE o utilizador da cadeira de rodas para o assento do veículo e coloque o cinto de segurança.

8.2 Transportar uma cadeira de rodas com Loopwheels™ num veículo

⚠ AVISO

Podem ocorrer lesões ou danos devido a componentes ou acessórios soltos da cadeira de rodas ou das Loopwheels™ durante uma colisão ou paragem repentina.

Certifique-se de que a cadeira de rodas, Loopwheels™ e acessórios estão armazenados de forma segura no veículo.

Remova as Loopwheels™ da sua cadeira de rodas para a transportar mais facilmente num veículo seguindo as instruções apresentadas na secção 5 referentes à remoção e colocação de Loopwheels™.

9. MANUTENÇÃO

9.1 Informações de segurança

AVISO

Alguns materiais deterioram-se naturalmente com o tempo. Os fabricantes de cadeiras de rodas recomendam que a sua cadeira de rodas seja verificada por um revendedor especializado, pelo menos, uma vez por ano ou se não tiver sido utilizada durante um longo período de tempo. Recomendamos que as suas Loopwheels™ sejam incluídas nesta verificação anual.

9.2 Programa de manutenção

Para garantir um funcionamento seguro e fiável, proceda regularmente às seguintes verificações e manutenção, ou solicite a outra pessoa que efetue as verificações.

	Semanalmente	Mensalmente	Anualmente
Verificação visual	X		
Verificar as molas da Loopwheel		X	
Verificar se os aros motores não estão soltos do aro	X		
Solicitar a um revendedor especializado que verifique a cadeira e as rodas			X
Verificar a pressão dos pneus	X		
Verificar se as Loopwheels™ estão encaixadas corretamente e se os eixos estão seguros	X		
Verificar os travões de estacionamento		X	

Verificação visual

1. Examine as rodas quanto a peças soltas, fissuras ou outros defeitos.
2. Se encontrar algum problema, solicite imediatamente ao seu revendedor Loopwheels™ que verifique as rodas ou contacte info@loopwheels.com.

Verificação das molas das suas Loopwheels™ – semanalmente

1. Examine as molas quanto a sinais de desgaste, fissuras, folgas ou outros defeitos.
2. Confirme se ouve sons de clique ou rangido nas rodas quando estas viram.
3. Se encontrar algum problema, solicite imediatamente ao seu revendedor Loopwheels™ que verifique a cadeira de rodas ou contacte info@loopwheels.com.

Verificação dos aros motores

1. Examine os aros motores quanto a sinais de desgaste, fissuras, folgas ou outros defeitos.
2. Confirme se ouve ruído entre o aro motor e o aro: uma das porcas que liga o aro motor ao aro da roda pode ter-se soltado. Aperte todas as porcas para que o aro motor fique confortavelmente ajustado à roda. Contudo, não aperte excessivamente para não partir a porca!

Verificar a pressão dos pneus

1. Verifique a pressão dos pneus – consulte 5.1.
2. Encha os pneus com a pressão necessária.
3. Verifique simultaneamente o piso dos pneus.
4. Caso seja necessário, mude os pneus.

Verificar se as Loopwheels™ estão encaixadas corretamente

1. Puxe a Loopwheel™ para verificar se o eixo removível está corretamente encaixado. A roda não deve sair.
2. Se as Loopwheels™ não estiverem adequadamente encaixadas, remova qualquer sujidade. Se o problema persistir, peça a um revendedor especializado que coloque novamente os eixos removíveis.

Verificar os travões de estacionamento

IMPORTANTE

Os travões de estacionamento podem ter de ser reposicionados depois de substituir as rodas traseiras com as Loopwheels™

1. Verifique se os travões de estacionamento estão posicionados corretamente. O travão está configurado corretamente se o calço do travão pressionar o pneu alguns milímetros quando o travão é aplicado.

2. Se constatar que não estão devidamente configurados, peça a um revendedor especializado que configure corretamente os travões.

⚠ CUIDADO

As Loopwheels™ podem sofrer danos visivelmente indetetáveis como resultado de uma grande colisão ou de uma pancada forte.

- É essencial que a sua cadeira de rodas e as Loopwheels™ sejam verificadas por um revendedor especializado após uma grande colisão ou pancada forte.

9.3 Reparar ou mudar um tubo interior

1. Remova a Loopwheel™ e liberte qualquer ar existente no tubo interior.
2. Levante um lado do pneu do aro utilizando uma alavanca para pneus de bicicleta. Não utilize objetos afiados, como uma chave de parafusos, pois pode danificar o tubo interior.
3. Retire o tubo interior do pneu.
4. Repare o tubo interior com um kit de reparação de bicicletas ou, caso necessário, substitua o tubo.
5. Encha ligeiramente o tubo até este ficar arredondado.
6. Insira a válvula no orifício da válvula no aro e coloque o tubo dentro do pneu (o tubo deve ficar à volta do pneu sem vincos).
7. Levante a parede do pneu sobre a extremidade do aro. Comece perto da válvula e utilize uma alavanca para pneus de bicicleta. Ao efetuar esta ação, verifique a toda a volta para garantir que o tubo interior não está preso entre o pneu e o aro.
8. Encha o pneu com a pressão máxima de funcionamento. Verifique se não há ar a sair do pneu.

9.4 Limpeza

A limpeza regular das suas Loopwheels™ irá ajudar a garantir o seu tempo de vida útil. A limpeza regular irá revelar quaisquer peças soltas ou gastas e melhorar o funcionamento das rodas. Para funcionarem de forma adequada e segura, as rodas devem ser mantidas como as rodas de qualquer outro veículo.

⚠ IMPORTANTE

A areia e a água do mar podem danificar os rolamentos e as peças em aço podem enferrujar se a superfície estiver danificada.

- Apenas exponha as suas Loopwheels™ a areia e água do mar durante curtos períodos de tempo e limpe o cubo com água doce depois de cada ida à praia.

⚠ IMPORTANTE

- Não utilize produtos de limpeza abrasivos ou agressivos nem equipamento de alta pressão.

Use sempre água morna com sabão para efetuar a limpeza.

⚠ IMPORTANTE

- Não utilize solventes nem produtos destinados à limpeza de cozinhas.

1. Limpe as peças metálicas com um pano macio e humedecido.
2. Seque o cubo cuidadosamente com um pano depois de utilizar a cadeira quando chove.
3. Se as rodas estiverem sujas, limpe a sujidade o mais rapidamente possível com um pano humedecido e seque-as cuidadosamente.

10. RESOLUÇÃO DE PROBLEMAS

10.1 Informações de segurança

Podem surgir avarias como resultado da utilização diária, ajustes ou exigências de mudança nas rodas. A tabela abaixo demonstra como identificar e reparar avarias.

⚠ AVISO

– Contacte imediatamente o seu revendedor Loopwheels™ se reparar nalguma falha nas suas rodas, por exemplo, uma mudança significativa no manuseamento.

⚠ IMPORTANTE

– Algumas das ações indicadas devem ser realizadas por um revendedor especializado ou pelo fabricante. Estas possuem uma indicação.

10.2 Identificar e reparar avarias

Avaria	Causa possível	Ação
A cadeira de rodas não anda em linha reta	Pressão incorreta dos pneus numa das Loopwheels	Corrija a pressão dos pneus; consulte 5.1
	Uma ou mais molas estão partidas	Devolva a roda para reparação ou substituição através do seu revendedor especializado
	Os rolamentos das rodas estão sujos ou danificados	Limpe ou substitua os rolamentos através do seu revendedor especializado
Os travões estão a funcionar de forma incorreta ou assimétrica	Pressão incorreta dos pneus num ou em ambos os pneus	Corrija a pressão dos pneus; consulte 5.1
	Configuração incorreta dos travões	Corrija a configuração dos travões, procurando o aconselhamento do seu revendedor especializado
A resistência ao rolamento é muito elevada	A pressão dos pneus está muito baixa	Corrija a pressão dos pneus; consulte 5.1

A roda faz um som de clique	Uma ou mais molas estão soltas ou partidas	Devolva a roda para reparação ou substituição através do seu revendedor especializado
A roda faz ruído	Uma ou mais porcas que fixam o aro motor ao aro estão soltas.	Aperte as porcas soltas. O binário de aperto recomendado é de 2,5 Nm
A roda faz ruído	Uma ou mais porcas de rebite que fixam o aro motor ao aro partiram.	Contacte o seu revendedor especializado.
Há um movimento lateral quando a roda gira; a roda não tem tanta precisão.	Esta é uma característica natural das Loopwheels™ e não é uma avaria. As Loopwheels™ têm mais movimento lateral do que as rodas raiadas. Se considerar que isto é excessivo, contacte o seu revendedor Loopwheels™ ou envie um vídeo para info@loopwheels.com para obter aconselhamento.	

11. APÓS A UTILIZAÇÃO

11.1 Armazenamento

⚠ IMPORTANTE

Risco de danos no produto

- Não guarde as rodas junto de fontes de calor.
- Nunca guarde outros objetos em cima das rodas.
- Guarde as rodas num espaço interior e num ambiente seco.

Após um armazenamento prolongado (mais de três meses), recomendamos que as rodas sejam inspecionadas de acordo com o capítulo 9 Manutenção.

11.2 Eliminação

Para uma eliminação correta, contacte o seu revendedor especializado ou peça ao seu município informações sobre empresas de gestão de resíduos. Seja ambientalmente consciente e elimine as suas Loopwheels™ adequadamente. A eliminação está sujeita a regulamentos locais e nacionais.

12. INFORMAÇÕES TÉCNICAS

12.1 Dimensões e peso

A dimensão e o peso podem sofrer alterações de acordo com diferentes configurações dos aros motores e dos pneus.

A	Diâmetro da roda	Extreme: 507 mm (ETRTO 47-507 mm) Urban: 540 mm (ETRTO 25-540 mm) Ou 559 mm (ETRTO 25-559 mm)
B	Largura da roda no ponto de maior largura (sem o aro motor)	74 mm
C	Largura da roda no cubo	74 mm
D	Largura do rolamento nas faces	1,8 polegadas 45,8 mm
E	Peso (sem o aro motor nem pneus)	Urban - 1,36 kg Extreme - 1,33 kg
F	Desvio do aro motor (distância entre o aro e o aro motor)	As Loopwheels Urban têm duas opções: Estreito - 11 mm Largo - 19 mm Loopwheels Extreme: 15 mm
G	Carga máxima	120 kg







12.2 Condições ambientais

Não exponha as rodas a temperaturas inferiores a -40 °C ou superiores a 40 °C.

12.3 Materiais

Os componentes nas Loopwheels™ Urban e Extreme são fabricados com os seguintes materiais:

Molas ("aros")	Compósito de fibra de vidro, fibra de carbono e resinas de epóxi curadas
Aro, cubo e conetores dos aros	Alumínio
Rolamentos	Aço/Alumínio
Parafusos e pernos	Aço/Titânio
Aro motor	Alumínio
Espaçador do aro motor	Poliamida (nylon)

	
 Jelly Products Limited Unit 202 Boughton Industrial Estate, Newark Nottinghamshire, NG9 22LD, Reino Unido	
 Advena Limited Tower Business Centre, 2 nd Floor, Tower Street Swatar, BRK 4013, Malta	
 506093580LW2H7	
https://loopwheels.com/technical/user-manual/	